



## **Einbausatz BMW Sound-System BMW Baureihe 6 E24**

---

Der Einbau ist am Linkslenkermodell dargestellt. Beim Rechtslenker müssen verschiedene Arbeiten spiegelbildlich durchgeführt werden.

Antennen- und Radioeinbau sind in gesonderten Einbauanleitungen beschrieben.

### **Inhaltsverzeichnis:**

1. Sonderausstattungs-Kabelbaum Soundsystem einbauen
2. Verstärker einbauen
3. Hecklautsprecher einbauen
4. Kalottenhochtöner vorne einbauen
5. Fußraumlautsprecher einbauen
6. Überblendregler einbauen

### **Erforderliches Werkzeug:**

Kreuzschlitz-Schraubendreher Größe 2  
Längsschlitz-Schraubendreher 5,5 mm  
Knarre 1/2"  
Knarre 1/4"  
Steckschlüssel-Einsatz 6 mm  
Steckschlüssel-Einsatz 8 mm  
Steckschlüssel-Einsatz 10 mm  
Steckschlüssel-Einsatz 13 mm  
Steckschlüssel-Einsatz 17 mm  
Steckschlüssel-Einsatz 19 mm  
Ringschlüssel 10/11 mm  
Teppichmesser  
Stichel  
Klebestreifen

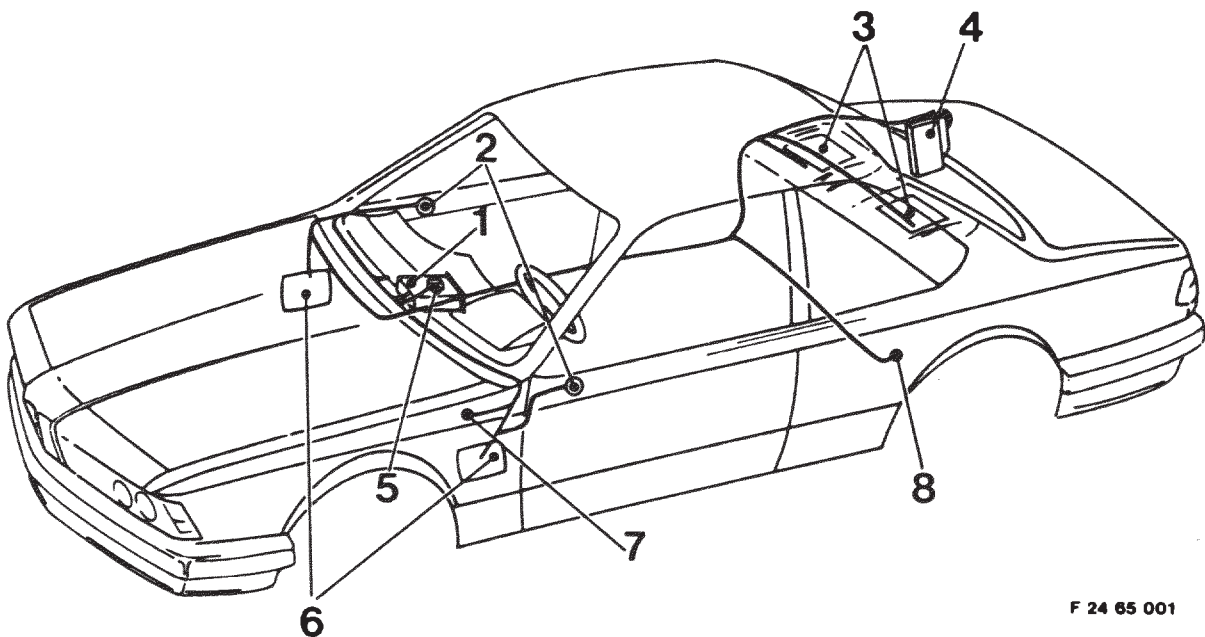

F 24 65 001

### Anordnung Sound-System

- 1 Radio-Cassetten-Gerät
- 2 Kalottenhochtöner
- 3 Hecklautsprecher
- 4 Verstärker
- 5 Überblendregler
- 6 Fußraumlautsprecher
- 7 SA-Stecker
- 8 Masseverbindung



F 24 65 002

Minusleitung (braunes Kabel) von der Batterie abklemmen.  
 Unterteil der Armaturenbrett-Verkleidung abbauen (5 Schrauben).

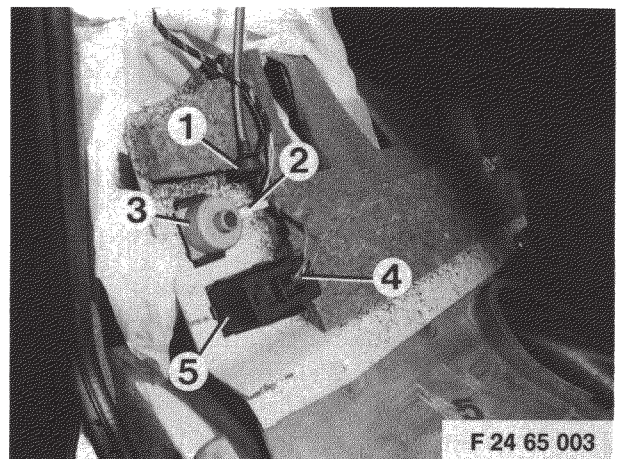

F 24 65 003

Unterdruckleitung (1) und Stecker (2) von Temperaturfühler-Innenraum (3) sowie Stecker (4) von Gong für Außentemperaturanzeige (5) abziehen. Verkleidung herausnehmen.

Antenne einbauen:  
 Versenkantenne bzw. Automatikantenne nach der, der Antenne beiliegenden Einbauanleitung einbauen.

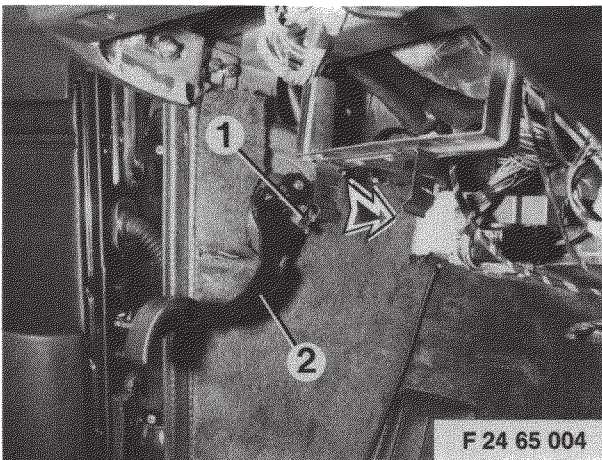

**1. Sonderausstattungs-Kabelbaum einbauen:**  
Sicherung (1) der Frontklappenbetätigung abhebeln und Einheit (2) seitlich abziehen.

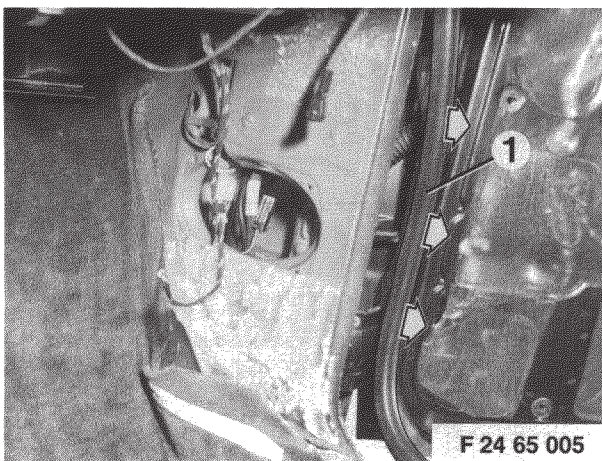

Türgummileisten (1) (Kantenschutz) abziehen.  
Teppich links und rechts herausnehmen.  
Acella-Folie soweit erforderlich ausschneiden.

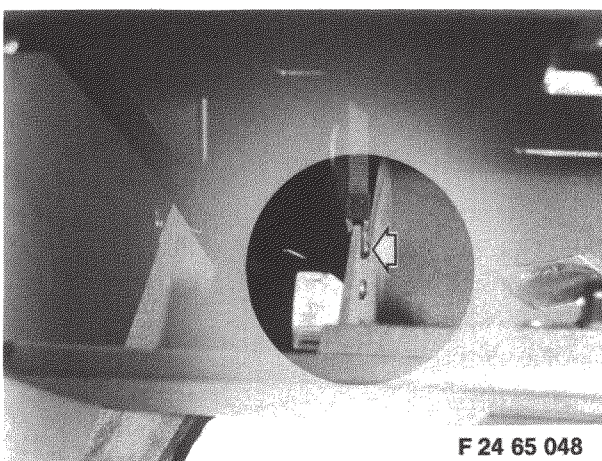

Handschuhfach öffnen.  
Bolzen rechts und links herausziehen.

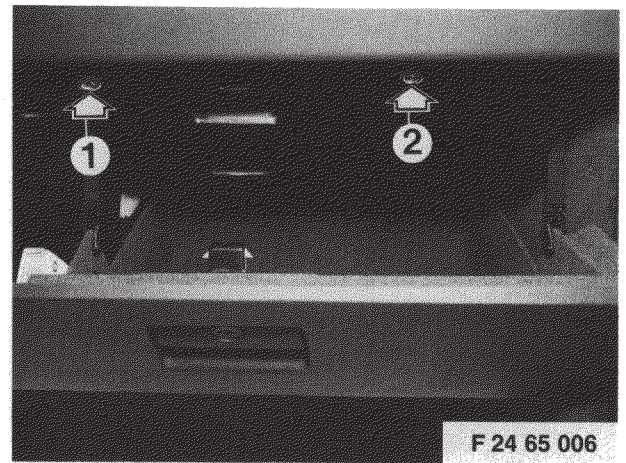

Ausbau der Handschuhfach-Innenverkleidung:  
Schrauben (1, 2) lösen.

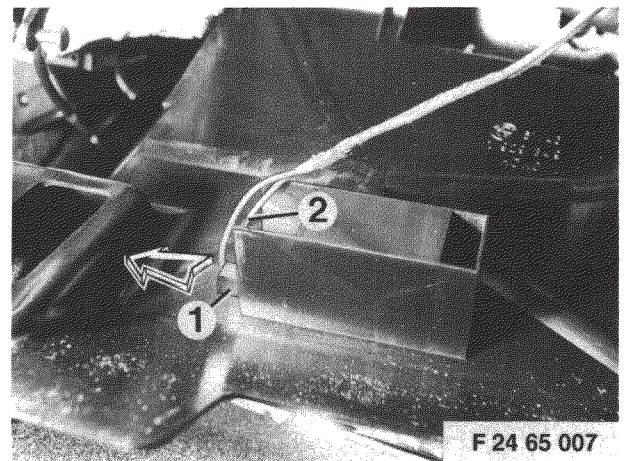

Stecker (1, 2) der Handschuhfach-Beleuchtung abziehen.  
Innenverkleidung herausnehmen.

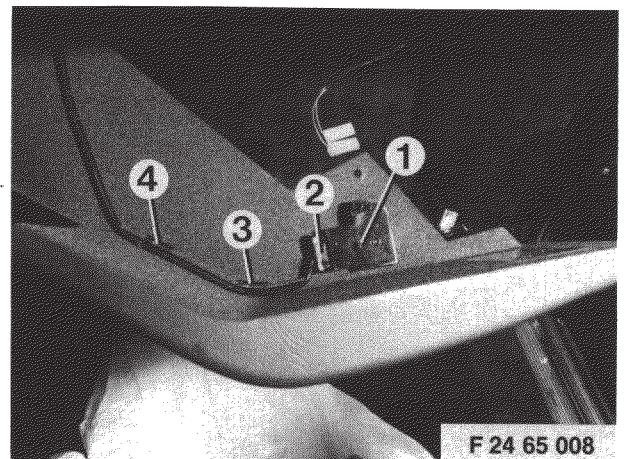

Taschenlampenhalterung (1) im Handschuhfach:  
Steckverbindung (2) lösen.  
Klammern (3, 4) abziehen.

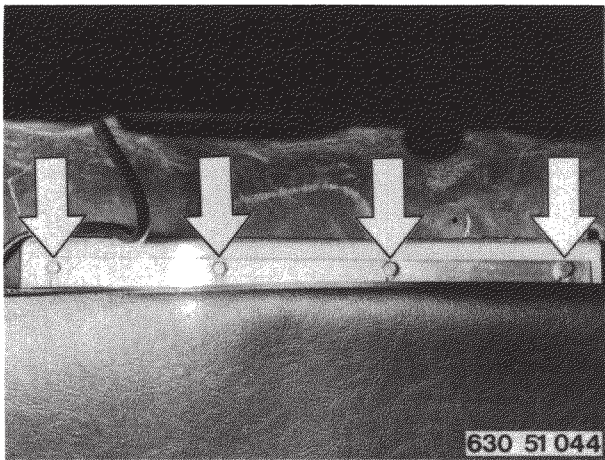

Handschuhfach hinten am Scharnier, von unten abschrauben (4x).

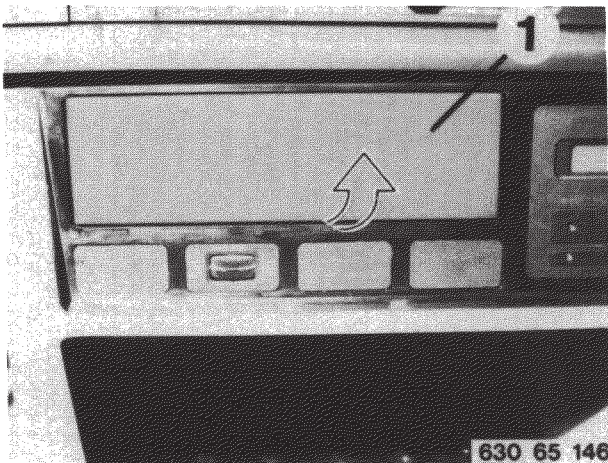

Radioblende (1) ausheben.

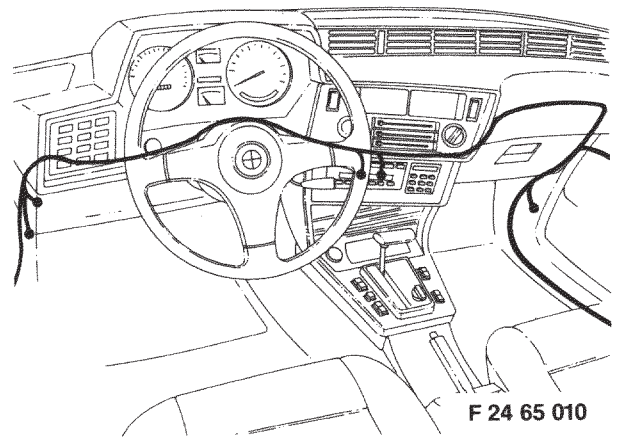

Sonderausstattungs-Kabelbaum parallel zum Hauptkabelbaum von rechts nach links verlegen: über den Steuergeräten (L-Jetronic, ABS) durch die Mittelkonsole oberhalb der Lenksäule zum linken Fußraum-Lautsprecher. Radioabgriff in die Mittelkonsole einziehen. Kabelbaum ausmitteln und mit Kabelbändern befestigen. Lila/weiß/braunes Kabel mit zurückgebundenem Stecker des Sonderausstattungs-Kabelbaums verbinden.



**Hinweis:**

Bei Fahrzeugen ab 9/85 Winkelstecker des vorhandenen Kabelbaums (lila/weiß/braunes Kabel) mit zurückgebundenem Stecker des Sonderausstattungs-Kabelbaums verbinden.

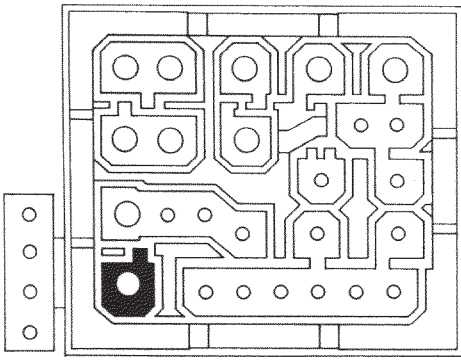

F 24 65 012

Sonderausstattungs-Stecker in das vorhandene Steckergehäuse-Oberteil unten rechts einstecken.

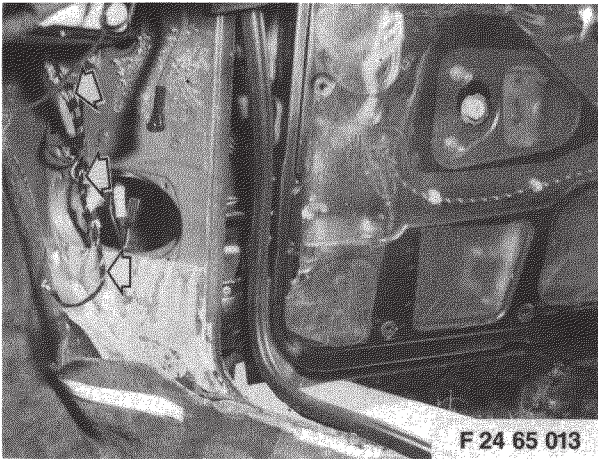

F 24 65 013

Die Abgriffe für den rechten und linken Fußraum-Lautsprecher in die, durch Entfernung der seitlichen Fußraumteppiche freigewordenen Lautsprecher-Öffnungen einziehen.

**Hinweis:**

Ab Baujahr 9/85 ist der Sonderausstattungs-Kabelbaum für die Hochtöner bereits eingebaut.

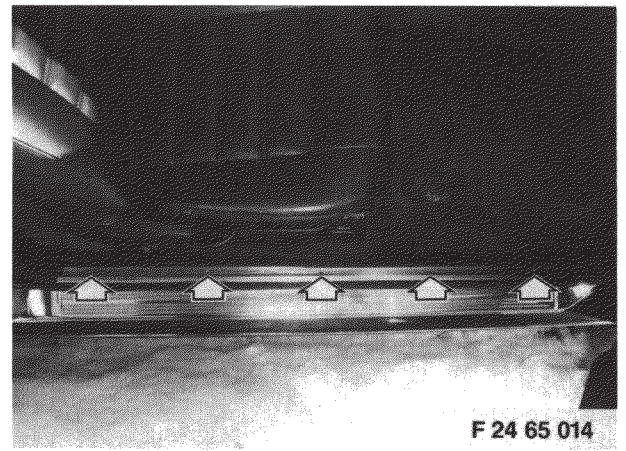

F 24 65 014

Abdeckleiste des Türschwellers der Beifahrerseite abschrauben (5x).

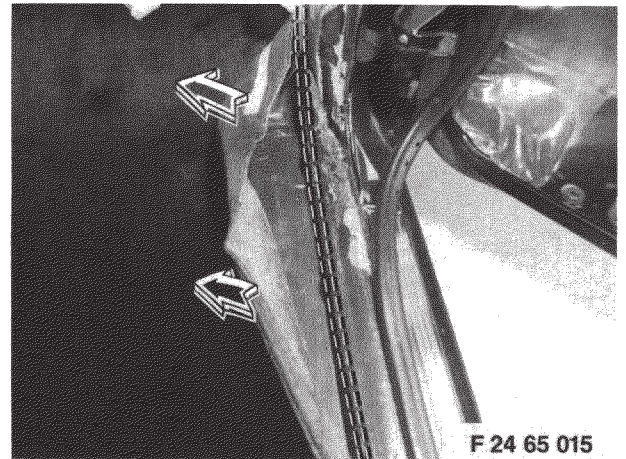

F 24 65 015

Teppich von Türschweller entfernen. Sonderausstattungs-Kabelbaum im Türschweller verlegen.

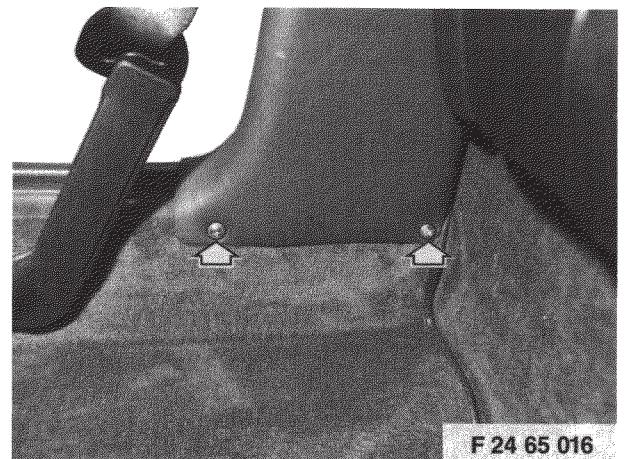

F 24 65 016

2 Schrauben der B-Säulenverkleidung herausdrehen.

**Einbauhinweis:**

Rosetten verbauen.

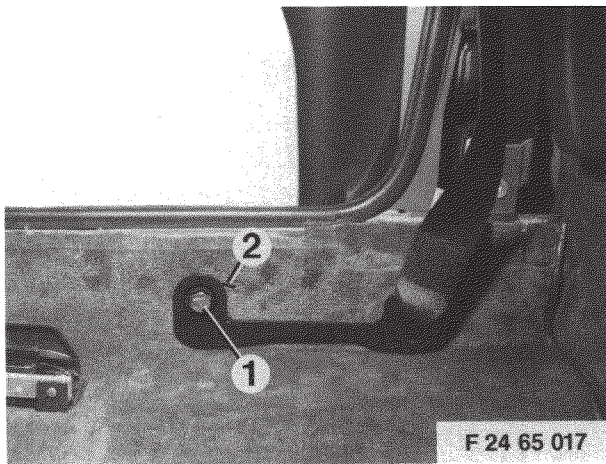

Abdeckkappe der unteren Gurtbefestigung hinter dem Beifahrersitz abziehen und Schraube (1) lösen.  
Feder (2) aushängen.

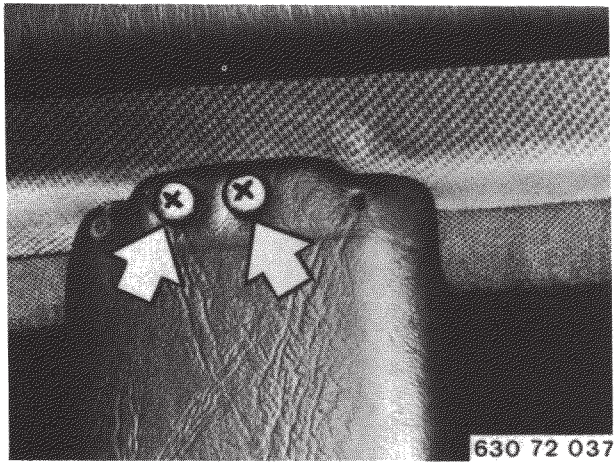

**Bei Fahrzeugen ohne Halteschleife:**  
Abdeckkappe an B-Säulenverkleidung oben abziehen.  
Schrauben lösen und Verkleidung abnehmen.  
Teppich links und rechts herausnehmen.

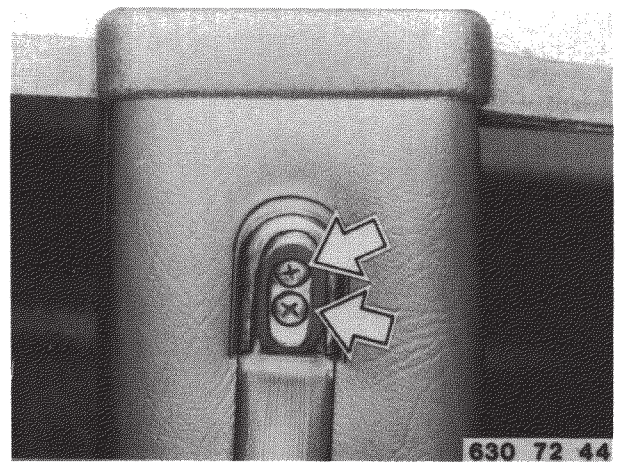

**Bei Fahrzeugen mit Halteschlaufen:**  
Kappe nach oben ziehen.  
Schrauben lösen und Verkleidung abnehmen.

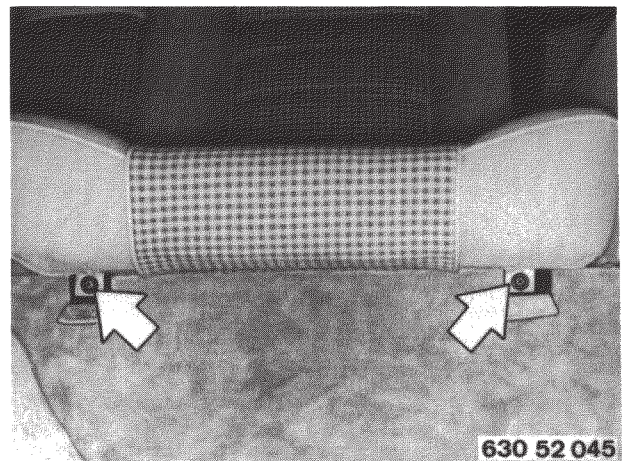

**Rücksitze ausbauen:**  
Beide Schrauben vom linken und rechten Sitz lösen.  
Sitz in Fahrtrichtung ziehen und herausnehmen.

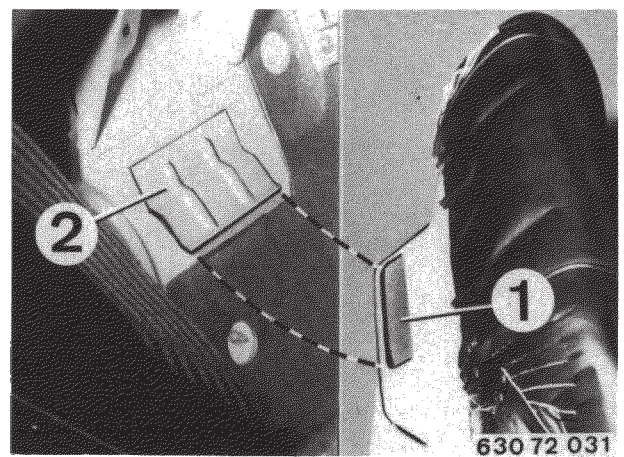

**Einbauhinweis:**  
Lasche (2) in Aussparung (1) einhängen.

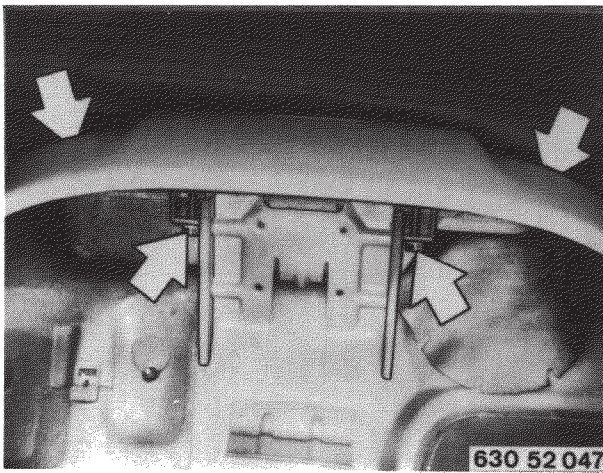

Abdeckung für Ablegeboden links und rechts:  
Muttern und Schrauben lösen.  
Oberteile abnehmen.

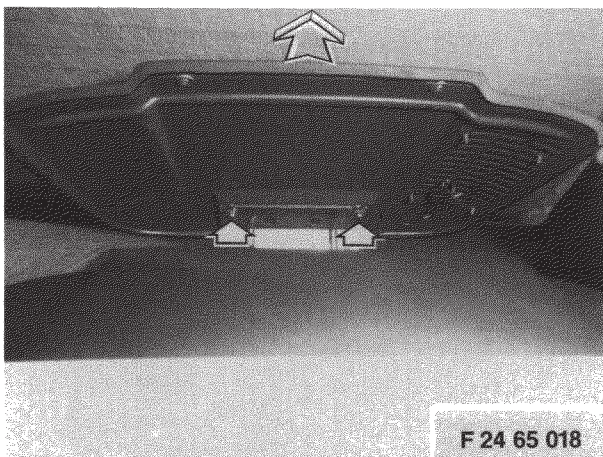

Deckel Ablegeboden:  
2 Schrauben lösen und herausnehmen.

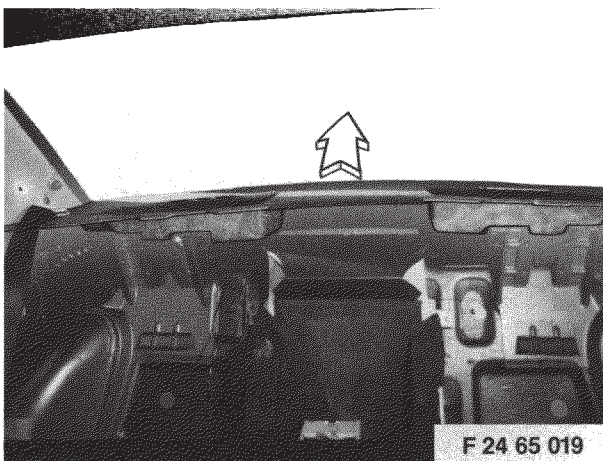

Hutablage etwas hochheben und aus Klammern aushängen.

**Einbauhinweis:**  
Beschädigte Klammern erneuern.

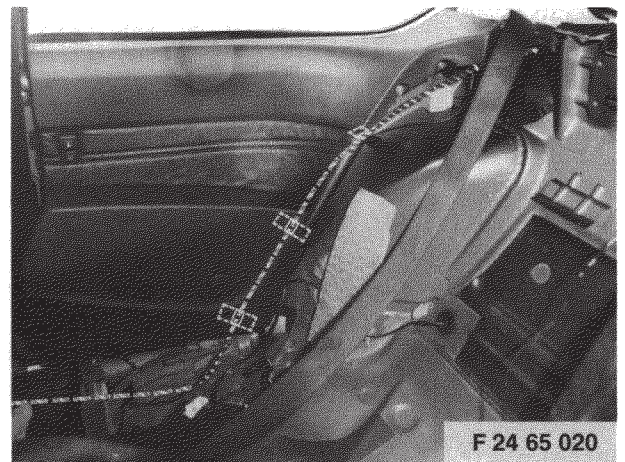

Sonderausstattungs-Kabelbaum im Türschweller unten entlangführen. Durch den Rücksitzkasten entlang dem rechten hinteren Radlauf nach oben zur Hutablage verlegen und mit Kabelbindern und Klebebändern fixieren.

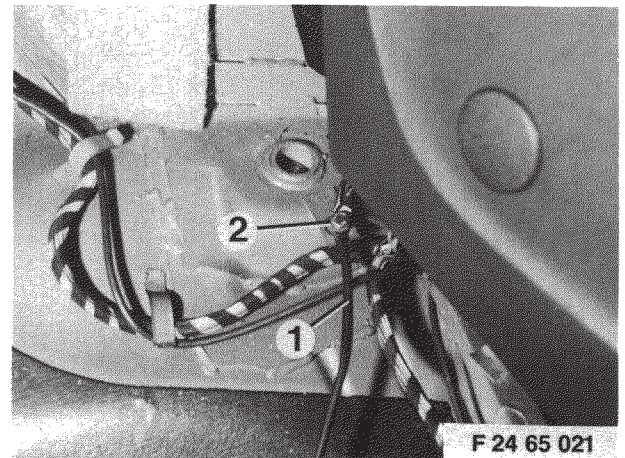

Massekabel (1) zum Massepunkt (2) unter linkem Rücksitz führen und verschrauben.

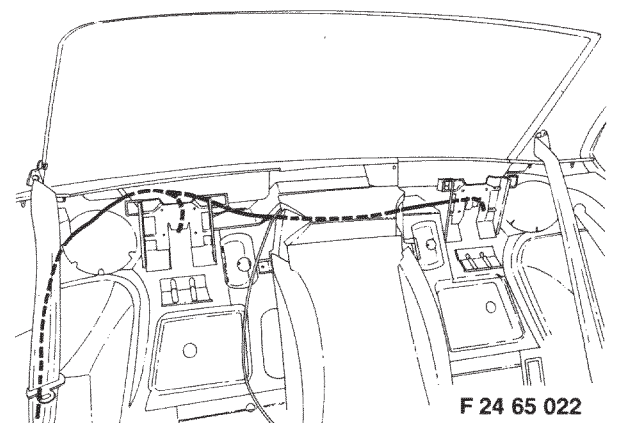

Lautsprecherkabel unter der Hutablage verlegen und mit Klebestreifen wie abgebildet fixieren. Lautsprecherkabel durch die Scharnierschlitz der Hutablage ziehen.

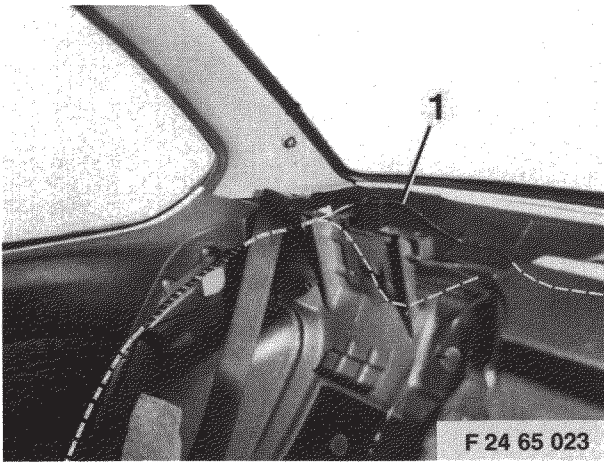

F 24 65 023

Verstärkerabgriff nach Durchstoßen der Schaumgummiabdeckung (1) in den Gepäckraum ziehen.

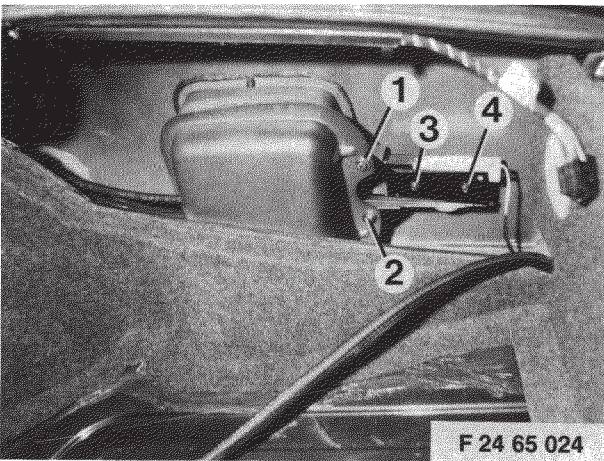

F 24 65 024

**2. Verstärker einbauen:**

Rechte Seitenverkleidung im Kofferraum abnehmen.

Blechhalter der Tankdeckelverriegelung abschrauben (1, 2).

Verriegelung von Halter abschrauben (3, 4).

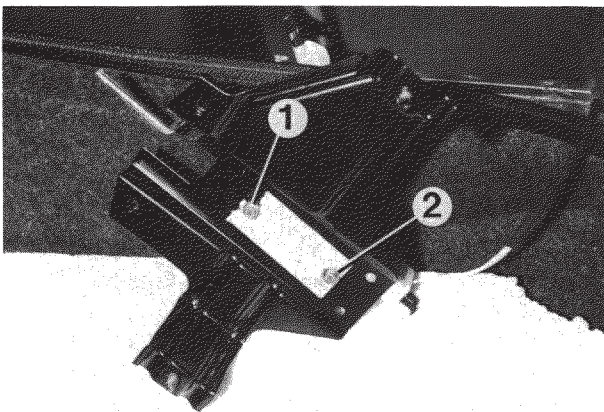

F 24 65 025

Verriegelung auf den Halter aus dem Nachrüstsatz mit Schrauben (1,2) aufmontieren.

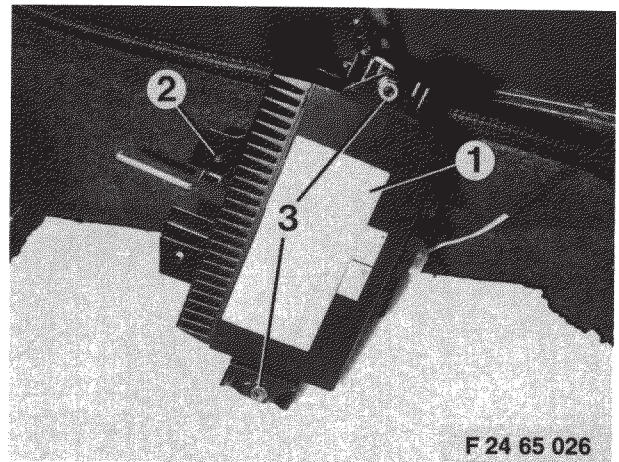

F 24 65 026

Verstärker (1) ebenfalls auf diesen Halter (2) mit den Schrauben (3, 4) aufmontieren.

Stecker des Verstärkerabgriffs in den Verstärker einstecken.

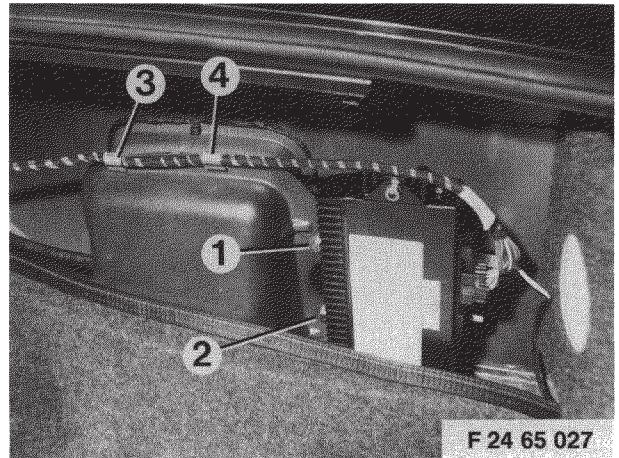

F 24 65 027

Komplette Einheit wieder am Tankstutzen verschrauben (1, 2).

Mit Blechclipsen (3, 4) Verstärkerabgriff am Fahrzeug fixieren.

Verkleidung wieder einbauen.

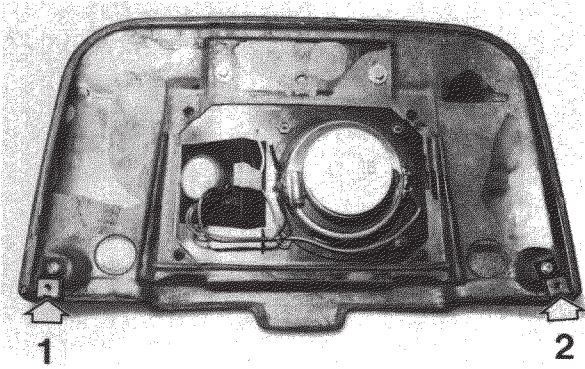

F 24 65 028

**3. Hecklautsprecher einbauen:**

Blechmuttern (1, 2) auf die Haltewinkel des Hecklautsprechers aufschieben.



F 24 65 029

Hecklautsprecher mit der Abdeckung des Ablagebodens verschrauben (1, 2).

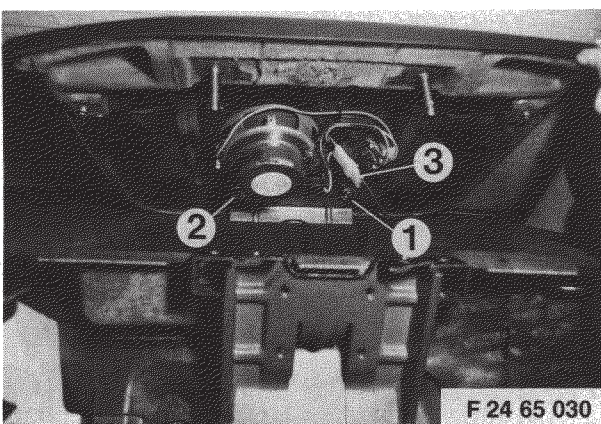

F 24 65 030

Hutablage mit eingelegten Lautsprecherkabeln wieder einclipen.  
 Vormontierte Hecklautsprecher mit 2 Schrauben (1, 2) am Scharnier befestigen.  
 Lautsprecherkabel (3) einstecken.

Vordere Abdeckung wieder verschrauben.  
 Beide Sitze wieder einbauen (siehe Hinweis beim Ausbau).

B-Säulenverkleidung mit Haltegriff montieren.  
 Untere Gurtbefestigung mit Feder und Abdeckung montieren.

Abdeckleiste über den Teppich des Türschwellers anschrauben.

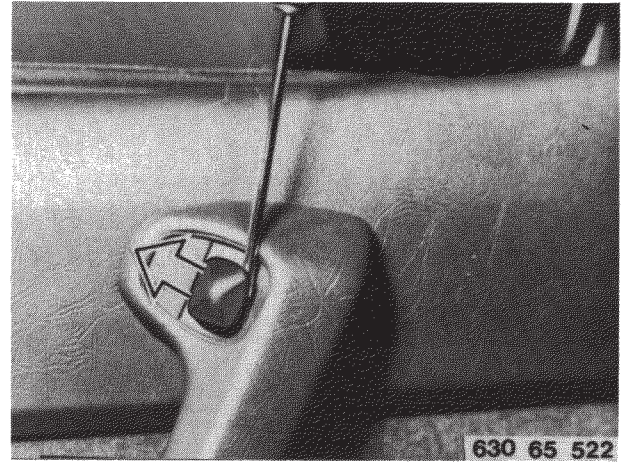

630 65 522

**4. Kalottenhochtöner einbauen:**

Nur bei Fahrertür:

Außenspiegeleinstellknopf abziehen.

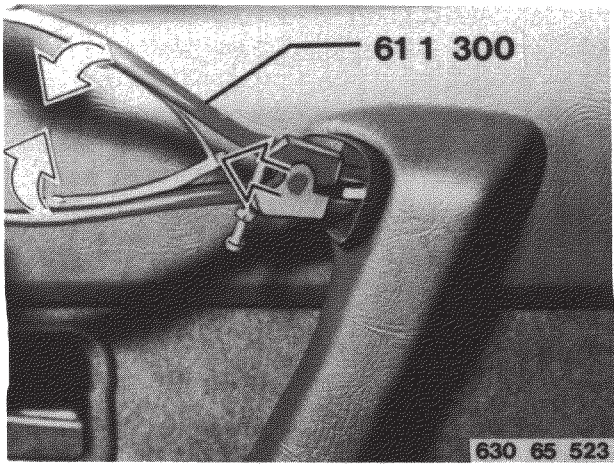

Nur bei Fahrertür:  
Spiegelschalter mit BMW-Spezialwerkzeug  
61 1 300 ausheben.  
Stecker abziehen.

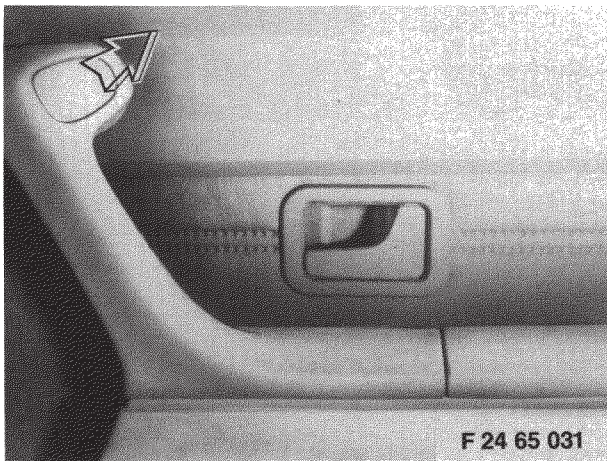

Nur für Beifahrertür:  
Abdeckung mit Schraubenzieher vorsichtig  
aushebeln.

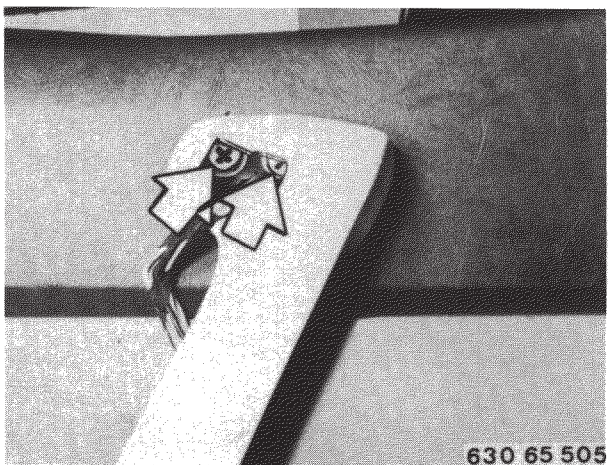

Für beide Türen:  
Schrauben lösen.

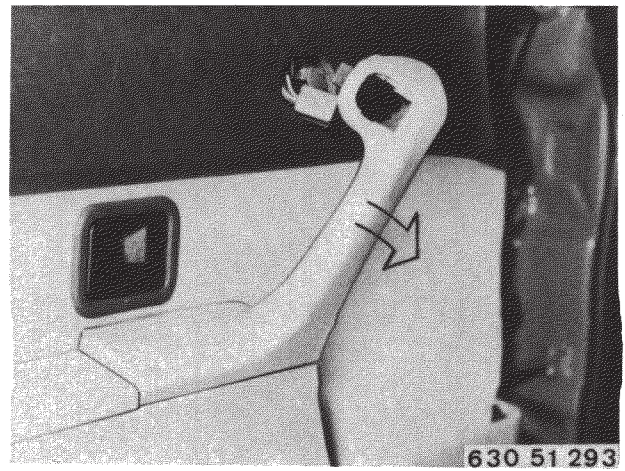

Griff aus Armlehne aushaken.

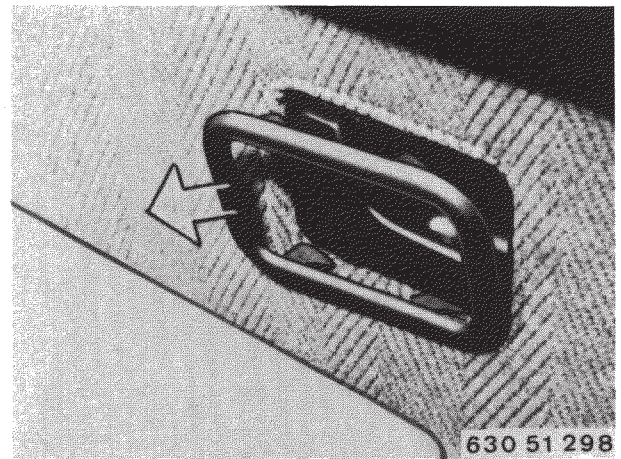

Abdeckung für Türöffner nach hinten ziehen  
und abnehmen.

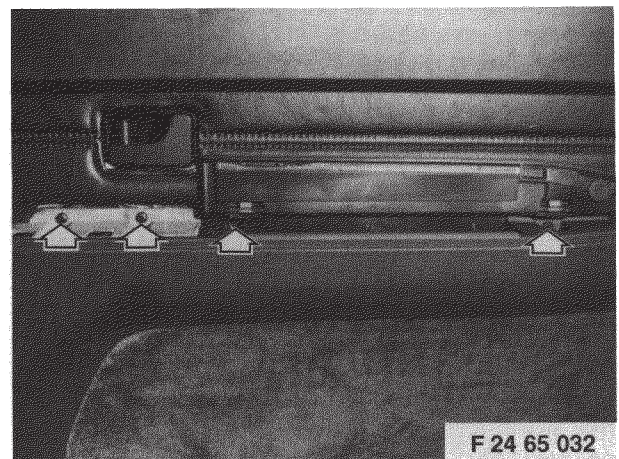

Ablagefach öffnen.  
4 Schrauben herausdrehen.

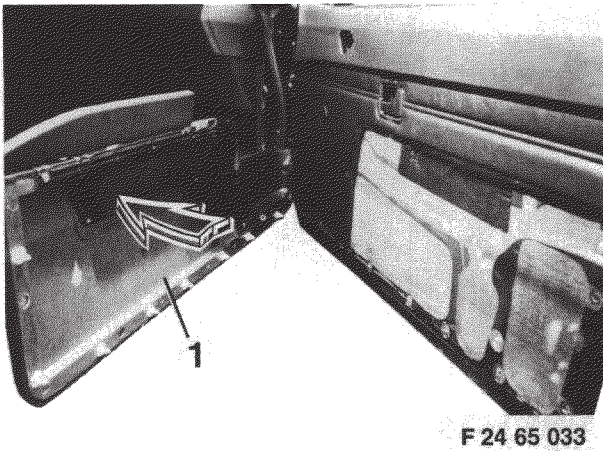

Türverkleidungsunterteil von hinten beginnend abheben.

**Achtung:**

Türverkleidungsunterteil ist vorne eingehängt.  
Siehe nächstes Bild.

**Einbauhinweis:**

Beschädigte Klammern ersetzen.

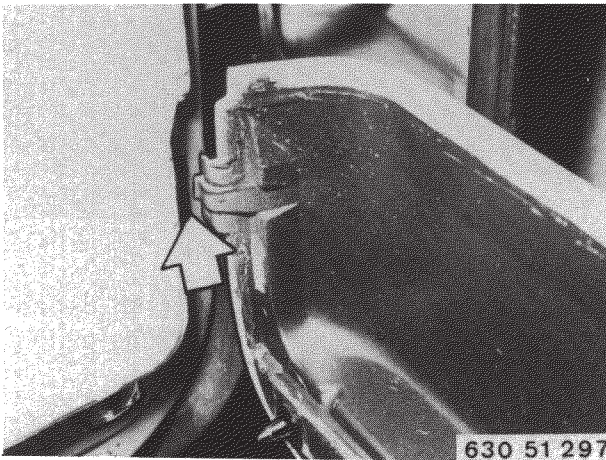

Türverkleidungsunterteil zur Fahrzeugmitte schwenken und aushängen.

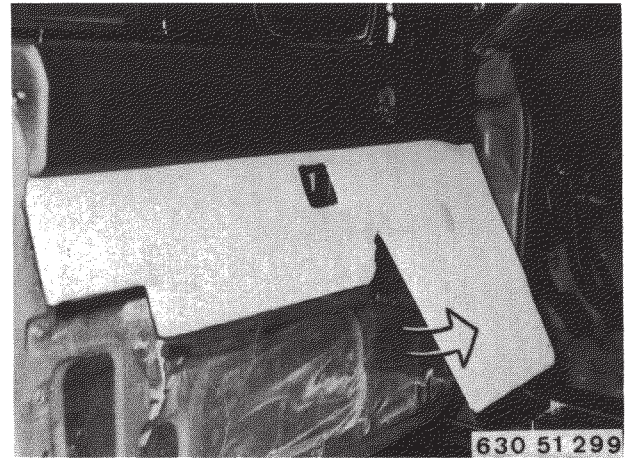

Türverkleidungsmittelteil abheben.

**Einbauhinweis:**

Beschädigte Klammern erneuern.

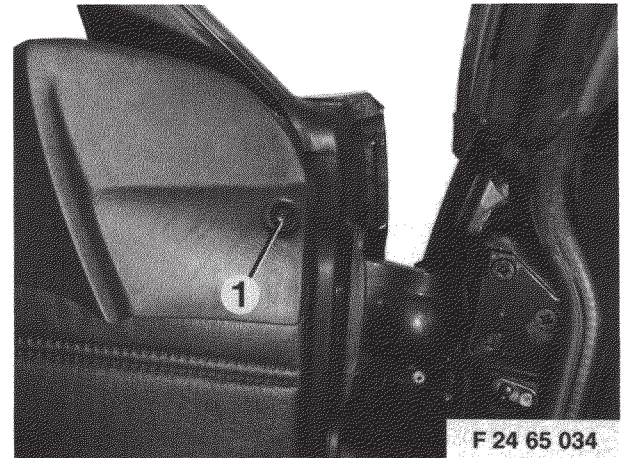

Türverkleidungsoberteil:  
Schraube vorne (1) entfernen.

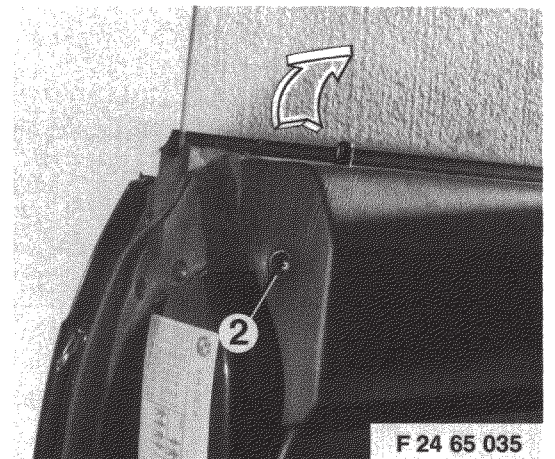

Schraube (2) entfernen.  
Türverkleidungsoberteil nach oben abnehmen.

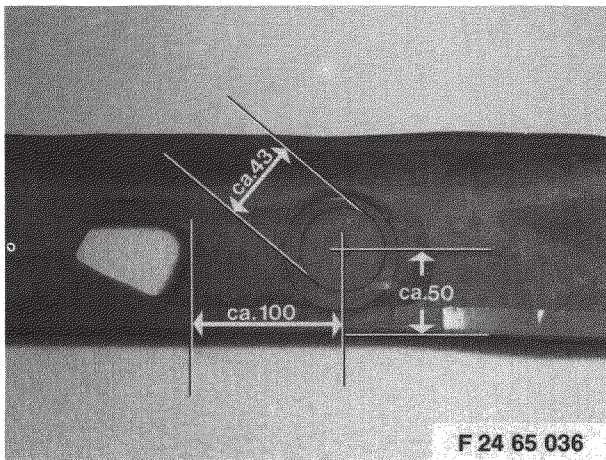

Türverkleidungsoberteil an vorgezeichneter Stelle nach eingezeichneten Maßen ausschneiden.

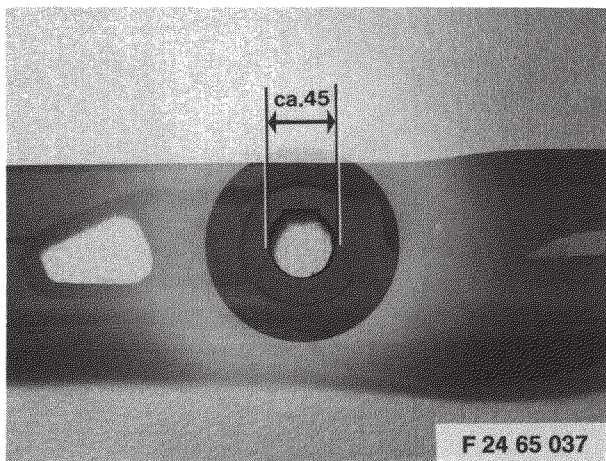

Den Ausschnitt an die Kontur des Hochtöners anpassen.

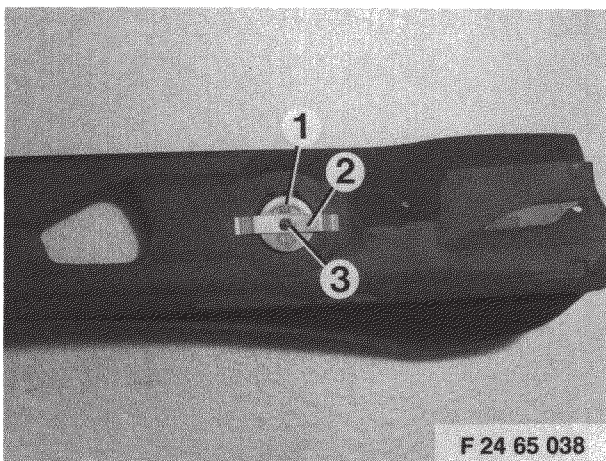

Hochtöner (1) einstecken und mit Federblech (2) und Mutter (3) verschrauben.

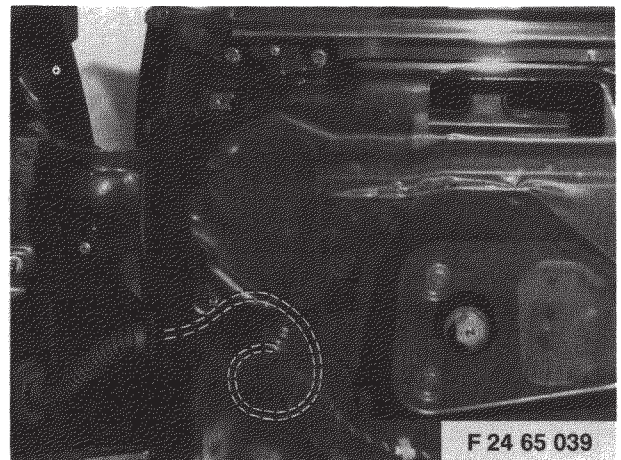

Acella-Folie an der Tür vorne oben abziehen.  
**Einbauhinweis:**  
Beschädigte Folie ersetzen.

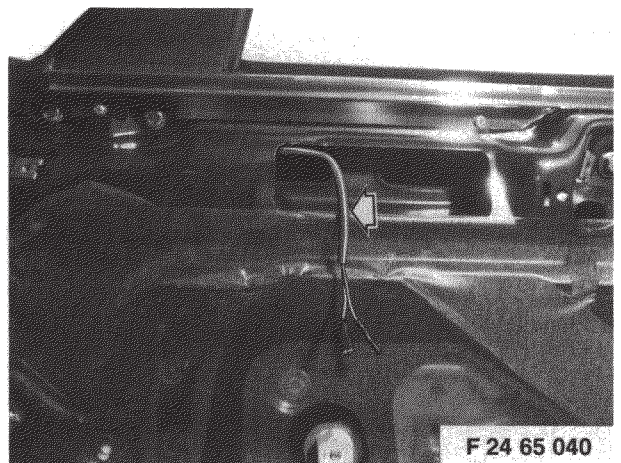

Zurückgebundenen Kabelbaum in der Beifahrertür hochziehen und in Aussparung einführen.

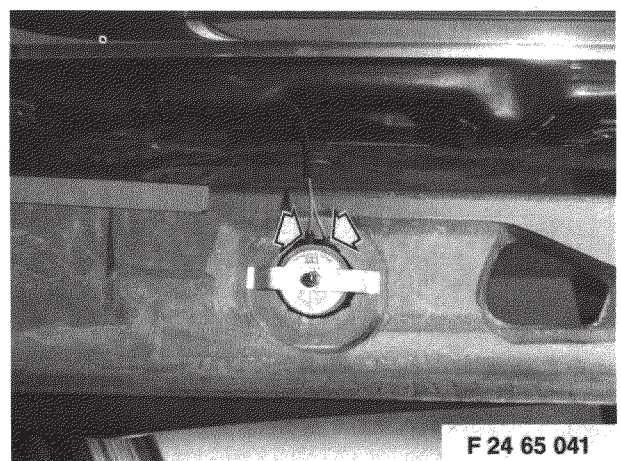

Stecker an Hochtöner anschließen.

Acellafolie wieder ankleben.  
 Türverkleidungsoberteil wieder montieren.  
 Türverkleidungsmittelteil wieder einclipsen.  
 Türverkleidungsunterteil vorne wieder einhängen, einclipsen und verschrauben.  
 Abdeckung für Türöffner wieder montieren.  
 Türgriff wieder einhängen und verschrauben.  
 Spiegelschalter und Außenspiegeleinstellknopf bzw. Abdeckung wieder montieren.

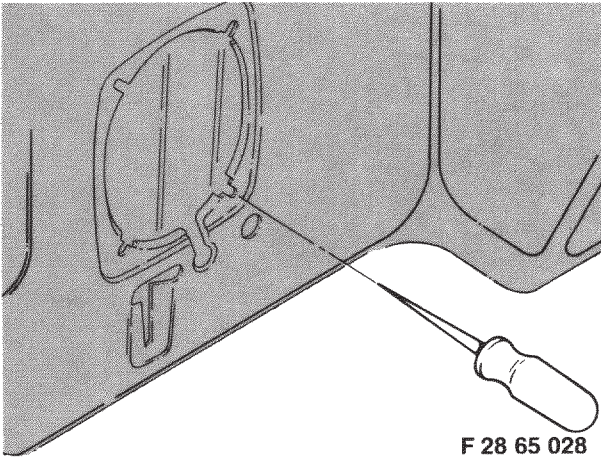

**5. Fußraumlautsprecher einbauen:**  
 Teppichboden in die richtige Position bringen und Löcher mit Stichel durchstechen.

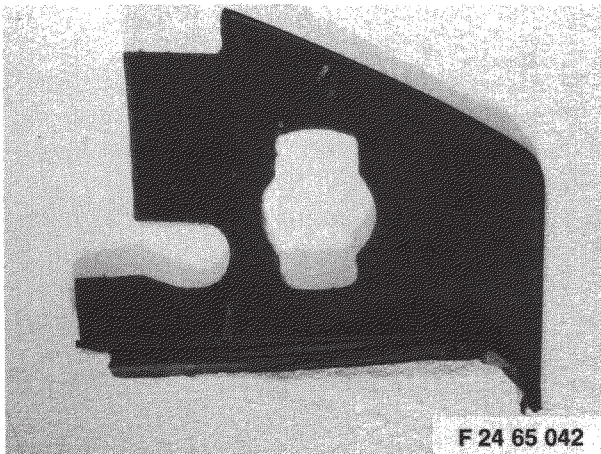

Lautsprecherkontur über durchgestoßene Löcher fixieren und ausschneiden.  
 Teppich einsetzen.

**Einbauhinweis:**  
 Teppich mit Universalkleber festkleben.

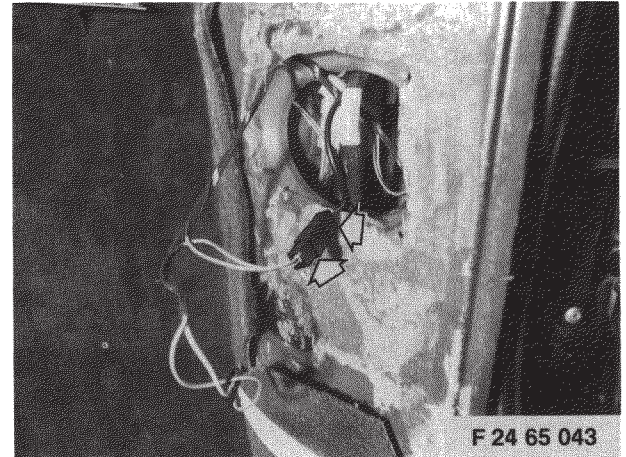

Steckverbindung mit dem Sonderausstattungs-Kabel für den Hochtöner herstellen.

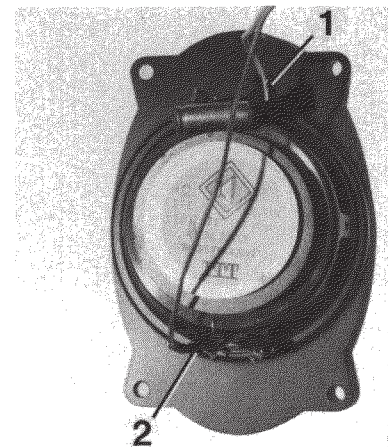

Steckverbindungen (1, 2) am Lautsprecher herstellen.

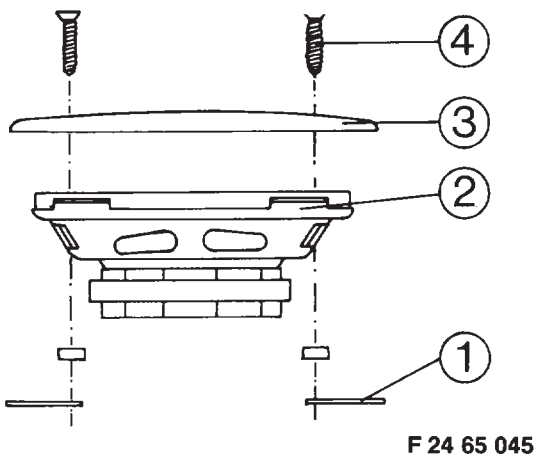

Lautsprecher mit Blende einbauen.

Einbaureihenfolge:

- 1 Schließblech von Türholm
- 2 Lautsprecher
- 3 Lautsprecherblende
- 4 Blechschraube

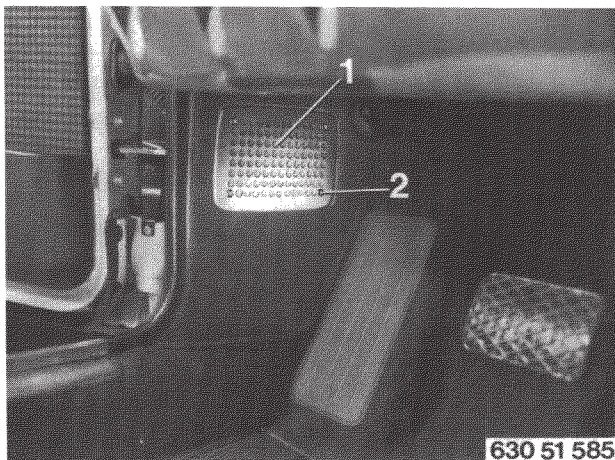

- 1 Lautsprecherblende
- 2 Blechschraube



#### 6. Überblendregler einbauen:

Blende (1) ausheben.



#### Hinweis:

Überblendregler an den Sound-System-Kabelbaum und **nicht** an den bereits im Fahrzeug vorhandenen anschließen!

Überblendregler in Öffnung einstecken.

#### Radioeinbau:

Siehe BMW-Radio-Einbauanleitung für die 6er-CS-Reihe.

#### Funktionsprüfungshinweis:

Der Abgriff des Sonderausstattungs-Kabelbaums für die elektrische Antenne **muß** mit dem Radioanschluß für die elektrische Antenne verbunden werden. Dies ist nötig für die elektrische Ansteuerung des Sound-System-Verstärkers.

Bei Einbau einer elektrischen Antenne wird der zurückgebundene Anschluß am Sonderausstattungs-Kabelbaum zur Ansteuerung der Antenne verwendet.

# Installation kit — BMW Sound System

## BMW 6 Series — E 24

---

The installation procedure described here is for a left-hand drive car. On right-hand drive cars, various processes must be carried out on the other side (mirror image).

See separate instructions for installing aerials and radios.

### Contents:

1. Installing special equipment wiring harness for Sound System
2. Installing amplifier
3. Installing rear loudspeakers
4. Installing dome tweeters at front
5. Installing footwell loudspeakers
6. Installing front/rear balance control

### Tools required:

Phillips-head screwdriver, size 2  
Plain screwdriver, 5.5 mm  
Ratchet, 1/2"  
Ratchet, 1/4"  
Socket wrench element, 6 mm  
Socket wrench element, 8 mm  
Socket wrench element, 10 mm  
Socket wrench element, 13 mm  
Socket wrench element, 17 mm  
Socket wrench element, 19 mm  
Ring spanner, 10/11 mm  
Carpet knife  
Piercing tool  
Adhesive tape

### F 24 65 001

Sound System layout

1. Cassette radio unit
2. Dome tweeters
3. Rear loudspeakers
4. Amplifier
5. Front/rear balance control
6. Footwell loudspeakers
7. Special equipment connection
8. Earth connection

### F 24 65 002

Disconnect negative cable (brown) from the battery.  
Remove the lower section of the fascia trim (5 screws).

### F 24 65 003

Pull off low-pressure line (1) and plug (2) from temperature sensor (interior) and plug (4) from gong for outside temperature display (5).

Take out the trim.

Installing the aerial:

Install retracting or automatic aerials according to the enclosed instructions.

### F 24 65 039

**1. Installing special equipment wiring harness for Sound System.**

Lever off the engine compartment lid control catch (1) and pull off unit (2) to the side.

### F 24 65 005

Pull off the rubber sill strips (1) (edge protectors) and take out the carpet at left and right.  
Cut away the Acella sheet as far as necessary.

### F 24 65 048

Open the glove box.  
Pull out the pins on either side.

### F 24 65 006

Remove screws (1, 2) and take out glove-box interior trim.

### F 24 65 007

Pull off plugs (1, 2) for glove-box light.  
Take out interior trim.

### F 24 65 008

Holder (1) for rechargeable hand lamp in glove box: separate plug connection (2).  
Pull off clips (3, 4).

### 630 51 044

Unscrew glove box at back from underneath (4x).

### 630 65 146

Lift out radio trim (1).

### F 24 65 010

Install special equipment wiring harness from left to right parallel to the main wiring harness, running over control units (L-Jetronic, ABS), through the centre console, over the steering column and down to the left-hand footwell loudspeaker.

Pull radio connector into centre console.

Centre and secure the wiring harness with cable connectors.

Connect up the violet/white/brown cable to tied-back plug on special equipment wiring harness.

### F 24 65 011

#### Note:

Cars built after 9/85:

Connect up the right-angle plug of the existing wiring harness (violet/white/brown cable) to the tied-back plug on the special equipment wiring harness.

### F 24 65 012

Insert special equipment plug into the plug housing upper section in the lower right-hand corner.

### F 24 65 013

Install connections for footwell speakers on left and right in the loudspeaker apertures exposed when the footwell carpeting is removed.

#### Note:

The special equipment wiring harness for tweeters is already fitted on cars built from 9/85 on.

### F 24 65 014

Unscrew door sill cover trim on front passenger's side (5x).

### F 24 65 015

Remove carpeting from door sill.  
Install special equipment wiring harness in door sill.

### F 24 65 016

Remove 2 screws in B-post.

#### When installing:

Retain the trim discs for subsequent installation.

**F 24 65 017**

Pull off cover cap on lower belt catch behind the front passenger's seat and remove screw (1).  
Lift out the spring (2).

**630 72 037****On cars without grab loop:**

Pull off cover cap at top of B-post.  
Remove screws and take off trim.  
Take out carpeting at left and right.

**630 72 44****On cars with grab loop:**

Pull cap upwards to remove.  
Remove screws and take off trim.

**630 52 045**

Removing rear seats:  
Remove both screws, on the left and right of the seat.  
Pull seat towards front of vehicle and remove.

**630 72 031****When installing:**

Secure flap (2) in slot (1).

**630 52 047**

Remove nuts and screws on shelf cover on left and right.  
Take off the upper sections.

**F 24 65 018**

Shelf cover:  
Unscrew and remove 2 screws.

**F 24 65 019**

Lift up the rear shelf slightly and unclip.

**When installing:**

Renew any damaged retaining clips.

**F 24 65 020**

Run the special equipment wiring harness along the door sill. Feed through the rear-seat frame along the right-hand rear wheel arch and up to the rear shelf; secure with cable connectors and adhesive tape.

**F 24 65 021**

Connect up earth cable (1) to earth terminal (2) under rear seat at left and screw into position.

**F 24 65 022**

Install loudspeaker cable through rear shelf and secure with adhesive tape as illustrated. Pull loudspeaker cable through the hinge slots of rear shelf.

**F 24 65 023**

Pierce the foam rubber cover (1) and pull the amplifier connecting lead into the luggage compartment.

**F 24 65 024****2. Installing amplifier**

Take out the right-hand side trim in the luggage compartment.  
Unscrew the catch plate holder for the fuel filler cap.  
Unscrew the catch from the holder (3, 4).

**F 24 65 025**

Mount the catch from the subsequent installation kit on the holder with screws (1, 2).

**F 24 65 026**

Mount amplifier (1) on this holder (2) as well, using screws (3, 4).  
Insert amplifier connecting-lead plugs into amplifier.

**F 24 65 027**

Screw complete unit back on to fuel filler pipe (1, 2).  
Attach amplifier connecting leads to the vehicle with sheet-metal clips (3, 4).  
Fit trim in position again.

**F 24 65 028****3. Installing rear loudspeakers:**

Push self-tapping nuts (1, 2) on to the rear loudspeaker mounting brackets.

**F 24 65 029**

Fit loudspeakers and shelf base cover with screws (1, 2).

**F 24 65 030**

Clip on rear shelf again, complete with loudspeaker cables.  
Attach pre-assembled rear loudspeakers to hinge with 2 screws (1, 2).  
Connect up loudspeaker cables.

Assemble front cover again.

Screw both seats back into position (see note for removing).

Assemble trim on B-post again, complete with grab handle.

Reassemble lower belt mounting with spring and cover.  
Screw trim strip back on top of door sill carpeting.

**630 65 522****4. Installing dome tweeters**

Driver's door only:

Pull off adjustment knob for door mirror.

**630 65 523**

Driver's door only:

Lift out mirror switch with BMW special tool 61 1 300.  
Pull off plug.

**F 24 65 031**

Front passenger's door only:

Carefully lever off cover with a screwdriver.

**630 65 505**

Both doors:  
Remove screws.

**630 51 293**

Unclip handle from armrest.

**630 51 298**

Pull door handle trim back to remove.

**F 24 65 032**

Open storage tray.  
Unscrew 4 screws.

**F 24 65 033**

Lift off lower door trim, starting at the rear.

**Note:**

Lower door trim is suspended in position at the front. See next illustration.

**When installing:**

Replace damaged clips.

**630 51 297**

Pivot lower door trim into the centre of the car and lift out.

**630 51 299**

Lift off centre door trim.

**When installing:**

Renew any damaged clips.

**F 24 65 034**

Remove front screw (1) on upper door trim.

**F 24 65 035**

Remove screw (2).

Lift up upper door trim and remove.

**F 24 65 036**

Cut away the upper carpet trim at the pre-marked positions, as indicated.

**F 24 65 037**

Match the cutout to the tweeter outline.

**F 24 65 038**

Insert tweeter (1) and secure with spring washer (2) and nut (3).

**F 24 65 039**

Pull away Acella sheet at front of door at top.

**When installing:**

Renew damaged sheet.

**F 24 65 040**

Pull up the tied-back wiring harness in the front passenger's door and introduce into the aperture.

**F 24 65 041**

Connect up plug to tweeter.

Affix Acella sheet back into position.

Assemble upper door trim again.

Clip centre door trim back into position.

Suspend front door trim back into mountings, clip into position and screw to secure.

Assemble door handle trim again.

Insert door handle back into position and screw to secure.

Assemble mirror switch and door mirror adjustment knob and cover again.

**F 28 65 028****5. Installing footwell loudspeakers**

Ensure that the carpeting is in the correct position and pierce the holes with the piercing tool.

**F 24 65 042**

Affix loudspeaker outline over pierced holes and cut out.

Fit carpet.

**When installing:**

Secure carpet with universal adhesive.

**F 24 65 043**

Connect up plugs to special equipment cable for tweeters.

**F 24 65 044**

Connect up to loudspeaker at plugs (1) and (2).

**F 24 65 045**

Install loudspeaker with trim.

Installation sequence:

1. Door post endplate
2. Loudspeaker
3. Loudspeaker trim
4. Self-tapping screw

**630 51 585**

1. Loudspeaker trim
2. Self-tapping screw

**F 24 65 046****6. Installing front/rear balance control**

Lift out trim (6).

**F 24 65 047****Note:**

Connect up the front/rear balance control to the Sound System wiring harness, **not** to the car's existing wiring harness.

Insert front/rear balance control into aperture.

Refer to BMW radio installation instructions for 6 CS Series cars when fitting the radio.

**Functional check:**

The special equipment wiring harness for the power-driven aerial **must** be connected up to the connection for power-driven aerial on the radio. This is essential for the Sound System amplifier's power supply. If a power-driven aerial is fitted, the connection tied back on the special equipment wiring harness is used to operate the aerial.

# Notice de montage Kit Sound-System BMW

## BMW série 6/E 24

Les illustrations de cette notice se rapportent à l'installation sur un modèle avec direction à gauche. Sur les modèles à direction à droite, certaines opérations sont à effectuer symétriquement.

L'installation des antennes et des autoradios est décrite dans des notices de montage séparées.

### Sommaire:

1. Installation du faisceau de câbles spécial "Sound-system"
2. Installation du booster (ampli)
3. Installation des hauts-parleurs arrière
4. Installation des tweeters à calotte à l'avant
5. Installation des hauts-parleurs de plancher
6. Installation du fader (gradateur/balance)

### Outils et ingrédients requis:

Tournevis à pointe cruciforme taille 2  
Tournevis à bout plat (pour têtes fendues) 5,5 mm  
Clé à cliquet 1/2"  
Clé à cliquet 1/4"  
Embout pour clé à douille 6 mm  
Embout pour clé à douille 8 mm  
Embout pour clé à douille 10 mm  
Embout pour clé à douille 13 mm  
Embout pour clé à douille 17 mm  
Embout pour clé à douille 19 mm  
Clé polygonale 10/11 mm  
Couteau de tapissier  
Poinçon  
Ruban adhésif

### F 24 65 001

#### Disposition du Sound-System

- 1 Autoradio à lecteur de cassettes
- 2 Tweeters à calotte
- 3 Hauts-parleurs arrière
- 4 Ampli (booster)
- 5 Fader (balance)
- 6 Hauts-parleurs de plancher
- 7 Prise "options"
- 8 Mise à la masse

### F 24 65 002

Débrancher le câble négatif (câble marron) de la batterie. Déposer le revêtement inférieur de la planche de bord (5 vis).

### F 24 65 003

Débrancher le tuyau à dépression (1) et la fiche (2) de la sonde de température d'habitacle (3) de même que la fiche (4) du gong pour l'indication de la température extérieure (5). Enlever l'habillage.

#### Installation de l'antenne:

Installer l'antenne escamotable ou l'antenne automatique conformément à la notice de montage jointe à l'antenne.

### F 24 65 004

#### 1. Installation du faisceau de câbles pour l'équipement spécial:

Repousser la sécurité (1) de la commande d'ouverture du capot avant et déposer l'unité (2) latéralement.

### F 24 65 005

Retirer le profilé caoutchouc de portière (1) (protection de bordure). Extraire le tapis à gauche et à droite. Découper la feuille de film mince Acella selon les besoins.

### F 24 65 048

Ouvrir la boîte à gants.  
Retirer les boulons-axes à droite et à gauche.

### F 24 65 006

Déposer le revêtement intérieur de la boîte à gants comme suit:

Enlever les vis (1, 2).

### F 24 65 007

Débrancher les fiches (1, 2) de l'éclairage de la boîte à gants.

Extraire le revêtement intérieur.

### F 24 65 008

Déposer le support de lampe de poche (1) dans la boîte à gants:

Séparer les parties du connecteur (2).

Retirer les agrafes (3, 4).

### 630 51 044

Dévisser la boîte à gants à l'arrière sur la charnière, par le bas (4 vis).

### 630 65 146

Faire sauter le cache de fermeture du logement d'autoradio (1).

### F 24 65 010

Poser comme suit le faisceau de câbles d'équipement spécial parallèlement au faisceau principal de la gauche vers la droite: par-dessus les boîtiers de commande (L-Jetronic ABS) au travers de la console médiane, au-dessus de la colonne de direction jusqu'au haut-parleur de plancher côté gauche.

Introduire la prise radio dans la console médiane.

Centrer le faisceau et l'attacher avec les sangles.

Réunir le câble lilas/blanc/marron avec la fiche en réserve du faisceau spécial de l'équipement.

### F 24 65 011

#### Remarque:

Voitures depuis 9/85:

Réunir la fiche coudée du faisceau de câbles existant (câble lilas/blanc/marron) avec la fiche en réserve du faisceau de câbles de l'équipement (Sound-System).

### F 24 65 012

Engager la fiche spéciale équipement dans la partie supérieure du boîtier existant, en bas à droite.

### F 24 65 013

Introduire les prises (embranchements) pour les hauts-parleurs de plancher côtés gauche et droit dans les ouvertures de haut-parleurs qui ont été dégagées en enlevant les tapis de plancher latéraux.

#### Remarque:

Depuis le millésime 9/85, le faisceau de câbles spécial équipement pour les tweeters est déjà installé.

**F 24 65 014**

Dévisser la baguette de recouvrement du seuil de portière côté passager avant (5 vis).

**F 24 65 015**

Enlever le tapis de recouvrement du seuil de portière. Poser le faisceau de câbles spécial équipement dans le seuil de portière.

**F 24 65 016**

Enlever 2 vis du revêtement de montant central B.

**Repose:**

Installer les oeilletons (rondelles d'appui).

**F 24 65 017**

Retirer la pastille de recouvrement du point d'ancrage inférieur de ceinture de sécurité du passager avant et retirer la vis (1).

Décrocher le ressort (2).

**630 72 037****Voitures sans poignée (boucle) de retenue:**

Retirer la pastille de recouvrement à la partie supérieure du revêtement du montant central B.

Retirer les vis et déposer le revêtement.

Enlever le tapis à gauche et à droite.

**630 72 44****Voitures avec poignée de retenue:**

Tirer la pastille de recouvrement vers le haut.

Retirer les vis et déposer le revêtement.

**630 52 045**

Dépose des sièges arrière:

Défaire les deux vis du siège de gauche et du siège de droite.

Tirer le siège dans le sens de marche avant et l'enlever de la voiture.

**630 72 031****Repose:**

Accrocher la plaquette (2) dans l'évidement (1).

**630 52 047**

Élément de recouvrement pour compartiment fourre-tout (vide-poches) à gauche et à droite:

Retirer les écrous et les vis.

Déposer les éléments supérieurs.

**F 24 65 018**

Couvercle du compartiment fourre-tout:

Retirer 2 vis et extraire.

**F 24 65 019**

Relever légèrement la plage arrière et la décrocher des agrafes.

**Repose:**

Remplacer les agrafes si elles sont endommagées.

Faire passer le faisceau de câbles spécial équipement à l'intérieur du seuil de portière. Le poser ensuite au travers du caisson de siège arrière le long du passage de roue arrière droit et vers le haut jusqu'à la plage arrière puis le fixer avec les colliers/sangles et les rubans adhésifs.

**F 24 65 021**

Faire passer le câbles de masse (2) jusqu'au point de mise à la masse (2) sous le siège arrière gauche et le visser

**F 24 65 022**

Poser le câble de haut-parleur sur la plage arrière et le fixer avec les rubans adhésifs comme le montre le croquis. Poser le câble de haut-parleur au travers des fentes de charnière de la plage arrière.

**F 24 65 023**

Faire passer l'embranchement pour le booster dans le coffre arrière après avoir transpercé le revêtement en caoutchouc mousse (1).

**F 24 65 024****2. Installation de l'ampli (booster):**

Déposer le revêtement latéral de droite dans le coffre arrière.

Dévisser le support en tôle du dispositif de verrouillage du volet du réservoir (1, 2).

Dévisser le dispositif de verrouillage de son support (3, 4).

**F 24 65 025**

Monter le dispositif de verrouillage sur le support provenant du kit au moyen des vis (1, 2).

**F 24 65 026**

Monter également l'ampli (1) sur ce support (2) à l'aide des vis (3, 4).

Engager la fiche de la prise (embranchement) d'ampli dans l'ampli.

**F 24 65 027**

Visser à nouveau l'ensemble complet sur la tubulure du réservoir avec les vis (1, 2).

Fixer la prise d'ampli sur la voiture avec les clips en tôle (3, 4).

Remettre le revêtement en place.

**F 24 65 028****3. Installation des hauts-parleurs arrière:**

Pousser les écrous en tôle (1, 2) sur la cornière de fixation du haut-parleur arrière.

**F 24 65 029**

Visser le haut-parleur arrière sur le revêtement du fond du compartiment (1, 2).

**F 24 65 030**

Fixer à nouveau la plage arrière avec les câbles de hauts-parleurs en place au moyen des clips.

Fixer les hauts-parleurs arrière prémontés avec 2 vis (1, 2) sur la charnière.

Ficher en place le câble de haut-parleur (3).

Revisser en place l'élément de recouvrement avant.

Revisser également les deux sièges (attention à la remarque fournie précédemment à l'occasion de la dépose).

Remonter le revêtement de la colonne centrale B avec la poignée de retenue.

Remonter l'ancrage antérieur pour la ceinture de sécurité avec le ressort et la pastille de recouvrement.

Mettre en place la baguette de recouvrement par-dessus le tapis du seuil de portière et la revisser.

**630 65 522****4. Installation des tweeters à calotte:**

Uniquement pour portière conducteur:

Retirer le bouton de réglage pour le rétroviseur extérieur.

**630 65 523**

Uniquement portière passager avant:

Désengager l'interrupteur de rétroviseur au moyen de l'outil spécial BMW 61 1 300.

Débrancher la fiche.

**F 24 65 031**

Uniquement portière passager avant:  
Ecarter prudemment l'élément de recouvrement à l'aide d'un tournevis.

**630 65 505**

Pour les deux portières:  
Retirer les vis.

**630 51 293**

Désembroter la poignée de l'accoudoir.

**630 51 298**

Tirer l'encadrement de l'ouvre-porte vers l'arrière et le déposer.

**F 24 65 032**

Ouvrir le compartiment fourre-tout.  
Retirer 4 vis.

**F 24 65 033**

Ecarter la partie inférieure du revêtement de portière en commençant par le bas.

**Attention:**

La partie inférieure du revêtement de portière est accrochée à l'avant. Voir illustration suivante.

**Repose:**

Remplacer les agrafes si elles sont endommagées.

**630 51 297**

Faire basculer l'élément de recouvrement inférieur de portière vers le milieu de la voiture et le décrocher.

**630 51 299**

Ecarter la partie milieu du revêtement de portière.

**Repose:**

Remplacer les agrafes si elles sont endommagées.

**F 24 65 034**

Partie supérieure du revêtement de portière:  
Enlever la vis à l'avant (1).

**F 24 65 035**

Retirer la vis (2).  
Déposer la partie supérieure du revêtement de portière vers le haut.

**F 24 65 036**

Découper la partie supérieure du revêtement de portière à l'endroit prémarqué en respectant les cotes indiquées.

**F 24 65 037**

Adapter la découpe au contour du tweeter.

**F 24 65 038**

Engager le tweeter (1) en place et le fixer avec la plaquette-frein (2) et l'écrou (3).

**F 24 65 039**

Décoller/détacher la feuille de film mince Acella en haut à l'avant de la portière.

**Repose:**

Remplacer le film Acella d'étanchéité s'il est endommagé.

**F 24 65 040**

Tirer le faisceau de câbles en réserve vers le haut dans la portière passager avant et l'engager dans l'ouverture.

**F 24 65 041**

Brancher la fiche sur le tweeter.

Coller à nouveau la feuille mince Acella en place.  
Remettre en place la partie supérieure du revêtement de portière.

Réagrafer en place la partie milieu du revêtement de portière.

Accrocher à nouveau l'élément inférieur du revêtement de portière à l'avant, l'attacher avec les clips et le visser.  
Réinstaller l'encadrement de l'ouvre-porte.

Accrocher la poignée de portière et la visser en place.

Remettre en place l'interrupteur de rétroviseur et le bouton de réglage de rétroviseur extérieur resp. la pièce de recouvrement.

**F 28 65 028**

5. Installation des hauts-parleurs de plancher:

Placer le tapis de plancher dans la position correcte et y pratiquer les trous en le transperçant avec le poinçon.

**F 24 65 042**

Positionner le haut-parleur pour que son contour s'adapte au trou réalisé au poinçon, le fixer et parachever la découpe.

Mettre en place le tapis.

**Repose:**

Coller le tapis avec une colle universelle.

**F 24 65 043**

Etablir la collection enfichable avec le câble spécial équipement pour le tweeter.

**F 24 65 044**

Etablir les connexions enfichables (1, 2) sur le haut-parleur.

**F 24 65 045**

Installer le haut-parleur avec la grille.

Ordre de pose:

- 1 Tôle de fermeture du longeron
- 2 Haut-parleur
- 3 Grille de haut-parleur
- 4 Vis à tôle

**630 51 585**

- 1 Grille de haut-parleur
- 2 Vis à tôle

**F 24 65 046**

**6. Installation du fader (gradateur):**

Faire sauter le cache/la plaque d'obturation (1).

**F 24 65 047**

**Remarque:**

Raccorder le fader au faisceau du Sound-System et **non pas** au faisceau qui est déjà en place dans la voiture!  
Engager la fader dans l'ouverture.

Installation de l'autoradio:

Consulter la notice de montage de l'autoradio BMW relative à la série 6 CS.

**Remarque concernant le contrôle du fonctionnement:**

L'embranchement du faisceau spécial équipement pour l'antenne électrique **doit** être raccordé à la prise de l'autoradio pour antenne électrique. Cela est nécessaire pour la commande électrique de l'ampli du Sound-System.

Lors de l'installation d'une antenne électrique, la prise en réserve sur le faisceau spécial équipement est utilisée pour l'attaque de l'antenne.

# Juego de montaje: BMW Sound-System BMW Serie 6 E24

---

El montaje está representado en el modelo con volante a la izquierda. Para el modelo con volante a la derecha deben realizarse diversos trabajos simétricamente.

El montaje de la antena y de la radio se describe en instrucciones por separado.

## Índice:

1. Instalar el mazo de cables del equipo especial Sound-System
2. Instalar el amplificador
3. Instalar altavoces
4. Instalar testeros de altos, delante
5. Instalar altavoces en la zona del piso
6. Instalar el control de balance

## Herramienta necesaria:

Destornillador de estrella No. 2  
Destornillador recto 5,5 mm  
Carraca ½"  
Carraca ¼"  
Inserto de llave de vaso 6 mm  
Inserto de llave de vaso 8 mm  
Inserto de llave de vaso 10 mm  
Inserto de llave de vaso 13 mm  
Inserto de llave de vaso 17 mm  
Inserto de llave de vaso 19 mm  
Llave anular 10/11 mm  
Cuchillo para moqueta  
Butil  
Cinta adhesiva

### 24 65 001

Disposición del Sound-System

- 1 Aparato de radiocassette
- 2 Testeros de altos
- 3 Altavoces traseros
- 4 Amplificador
- 5 Control de balance
- 6 Altavoces de la zona del piso
- 7 Enchufe SA
- 8 Conexión a masa

### 24 65 002

Desconectar el terminal negativo (cable marrón) de la batería.

Desmontar el revestimiento inferior del tablero de instrumentos (5 tornillos).

### 24 65 003

Desacoplar el tubo de depresión (1) y el enchufe (2) del sensor térmico para el habitáculo (3) y el enchufe (4) del gong para indicador de temperatura exterior (5). Sacar el revestimiento.

Instalar la antena:

Montar la antena retráctil y/o automática según las instrucciones que la acompañan.

### 24 65 004

**1. Instalar el mazo de cables del equipo especial:**

Destrobar el seguro (1) del mando para el capó y extraer lateralmente la unidad (2).

### 24 65 005

Desprender las gomas de la puerta (1) (guarnición de los cantos).

Retirar la moqueta a izquierda y derecha.

Recortar el folio Acella si es necesario.

### 24 65 048

Abrir la guantera.

Extraer los bulones a izquierda y derecha.

### 24 65 006

Desmontaje del revestimiento interior de la guantera:

Soltar los tornillos (1, 2).

### 24 65 007

Extraer los enchufes (1, 2) para iluminación de la guantera.

Sacar el revestimiento interior.

### 24 65 008

Soporte para linterna (1) en la guantera:

Descoplar la conexión enchufada (2).

Destrobar las grapas (3, 4).

### 630 51 044

Destornillar la guantera de la bisagra posterior, desde abajo (4x).

### 630 65 146

Destrobar el paramento para radio (1).

### 24 65 010

Tender el mazo de cables para equipos opcionales paralelamente al mazo de cables principal, de derecha a izquierda: Sobre las unidades de manto (L-Jetronic, ABS), a través de la consola central, sobre la columna de la dirección hasta el altavoz izquierdo de la zona del piso.

Insertar en la consola central el cable de captación para la radio.

Centrar el mazo de cables y fijarlo con cintas de sujeción.

Conectar el cable lila/marrón con el enchufe retraído de mazo de cables para equipos opcionales.

### 24 65 011

**Nota:**

Para vehículos desde 9/85

Conectar el enchufe angular del mazo de cables existente (cable lila/blanco/marrón) con el enchufe retraído del mazo de cables para equipos opcionales.

### 24 65 012

Insertar el enchufe de equipos opcionales en el elemento superior de tomacorriente, que está situado abajo a la derecha.

### 24 65 013

Pasar los terminales para los altavoces izquierdo y derecho de la zona del piso a través de los orificios para altavoces que han quedado descubiertos después de retirar las moquetas laterales de la zona del piso.

**Nota:**

A partir de los modelos 9/85 ya va instalado el mazo de cables para los testeros de altos.

**24 65 014**

Destornillar la moldura cobertera del umbral de la puerta del acompañante (5x).

**24 65 015**

Retirar la moqueta del umbral. Tender el mazo de cables para equipos opcionales en el umbral de la puerta.

**24 65 016**

Desenroscar 2 tornillos del revestimiento del montante B.

**Indicación de montaje:**

Instalar rosetas.

**24 65 017**

Desprender la cubierta de la fijación inferior del cinturón tras el asiento del conductor y soltar el tornillo (1).

Desenganchar el muelle (2).

**630 72 037****Coches sin asidero:**

Destrabar la cubierta superior del revestimiento del montante B.

Soltar los tornillos y retirar el revestimiento.

Sacar la moqueta a izquierda y derecha.

**630 72 44****Coches con asideros:**

Tirar de la caperuza hacia arriba.

Soltar los tornillos y retirar el revestimiento.

**630 52 045**

Desmontar los asientos traseros:

Soltar ambos tornillos de los asientos izquierdo y derecho.

Desplazar el asiento en dirección de la marcha y sacarlo.

**630 72 031****Indicación de montaje:**

Enganchar la brida (2) en la escotadura (1).

**630 52 047**

Cubierta para repisa a izquierda y derecha:

Soltar tuercas y tornillos.

Retirar los elementos superiores.

**24 65 018**

Tapa de repisa portaobjetos:

Soltar 2 tornillos y retirarla.

**24 65 019**

Levantar un poco la repisa y desengancharla de las grapas.

**Indicación de montaje:**

Cambiar las grapas dañadas.

**24 65 020**

Tender el mazo de cables para equipos opcionales a lo largo del umbral inferior de la puerta. Colocarlo a lo largo de la caja de la banqueta trasera, el paso de rueda trasero derecho hacia arriba hasta la repisa y fijarlo con sujetadores de cables y cintas de fijación.

**24 65 021**

Pasar el cable de masa (1) hacia el punto de masa (2) bajo el asiento trasero izquierdo y atornillarlo.

**24 65 022**

Tender el cable de altavoces bajo la repisa y fijarlo con cintas adhesivas en forma que demuestra la figura. Pasar los cables de altavoces a través de las ranuras de bisagra de la repisa.

**24 65 023**

Pasar el terminal para el amplificador hacia el maletero después de punzonar la cubierta de goma espuma (1).

**24 65 024****2. Instalar el amplificador:**

Retirar el revestimiento lateral derecho del maletero.

Destornillar el soporte de chapa para el bloqueo del acceso al depósito (1, 2).

Destornillar el elemento de bloqueo de su fijación al soporte (3, 4).

**24 65 025**

Montar con tornillos (1, 2) el elemento de bloqueo en el soporte que va incluido en el juego de montaje.

**24 65 026**

Montar asimismo el amplificador (1) en este soporte (2) con los tornillos (3, 4).

Insertar el enchufe de captación en el amplificador.

**24 65 027**

Atornillar otra vez la unidad completa a la boca del depósito (1, 2).

Fijar el captador del amplificador con clips de chapa (3, 4) al coche.

Volver a incorporar el revestimiento.

**24 65 028****3. Instalar altavoces:**

Insertar tuercas de chapa (1, 2) en las escuadras de fijación del altavoz trasero.

**24 65 029**

Atornillar el altavoz trasero con la cubierta de la repisa (1, 2).

**24 65 030**

Volver a encastrar la repisa con los cables de altavoces colocados.

Fijar a la bisagra, con 2 tornillos (1, 2), los altavoces pre-montados.

Enchufar los cables de altavoces (3).

Atornillar otra vez la cubierta anterior.

Atornillar otra vez los dos asientos (véase la indicación del desmontaje).

Montar de nuevo el revestimiento del montante B con asidero.

Montar otra vez la fijación inferior del cinturón, con muelle y cubierta.

Atornillar otra vez la moldura cobertera sobre la moqueta del umbral de la puerta.

**630 65 522****4. Instalar testeros de altos, delante:**

Sólo para la puerta del conductor:

Desprender el botón de mando para retrovisores.

**630 65 523**

Sólo para puerta del conductor:

Desprender el mando de retrovisores con la herramienta especial BMW 61 1 300.

Desconectar el enchufe.

**24 65 031**

Sólo para puerta del acompañante:

Destrabar la cubierta, haciendo palanca cuidadosamente con un destornillador.

**630 65 505**

Para ambas puertas:

Soltar los tornillos.

**630 51 293**

Desenganchar la empuñadura del apoyabrazos.

**630 51 298**

Tirar la cubierta para el abrepuerta hacia atrás y retirarla.

**24 54 032**

Abrir el casillero.  
Desenroscar 4 tornillos.

**24 65 033**

Desprender el revestimiento inferior de la puerta, comenzando por detrás.

**Atención:**

El revestimiento inferior de la puerta va enganchado delante. Véase la próxima ilustración.

**Indicación de montaje:**

Cambiar las grapas estropeadas.

**630 51 297**

Virar el revestimiento inferior de la puerta hacia el centro del coche y desengancharlo.

**630 51 299**

Destrabar el revestimiento central de la puerta.

**Indicación de montaje:**

Cambiar las grapas estropeadas.

**24 65 034**

Revestimiento superior de la puerta:  
Retirar el tornillo delantero (1).

**24 65 035**

Retirar el tornillo (2).  
Quitar el revestimiento superior de la puerta hacia arriba.

**24 65 036**

Recortar el revestimiento superior de la puerta en el sitio marcado, según las cotas indicadas en la figura.

**24 65 037**

Adaptar el recorte al contorno del testero de altos.

**24 65 038**

Insertar el testero de altos (1) y fijarlo con chapa muelle (2) y tuerca (3).

**24 65 039**

Desprender el folio Acella en la parte delantera superior de la puerta.

**Indicación de montaje:**

Cambiar el folio estropeado.

**24 65 040**

Subir el mazo de cables retraído en la puerta del acompañante y pasarlo por la escotadura.

**24 65 041**

Conectar los enchufes del testero de altos.

Volver a pegar el folio Acella.

Montar otra vez el revestimiento superior de la puerta.  
Encastrar otra vez el revestimiento central de la puerta.  
Volver a enganchar delante el revestimiento inferior de la puerta, encastrarlo y fijarlo con tornillos.

Volver a montar la cubierta del abrepuerta.

Enganchar otra vez el abrepuerta y atornillarlo.

Montar otra vez el mando de retrovisores y el botón de mando, respectivamente la cubierta.

**28 65 028****5. Instalar altavoces en la zona del piso:**

Poner la moqueta en correcta posición y perforar los agujeros con el buril.

**24 65 042**

Fijar el contorno de los altavoces a través de los agujeros practicados y recortarlo.

Colocar la moqueta.

**Indicación de montaje:**

Pegar la moqueta con adhesivo universal.

**24 65 043**

Establecer la conexión enchufada con el cable para equipos especiales para los testeros de altos.

**24 65 044**

Establecer las conexiones enchufadas (1, 2) en el altavoz.

**24 65 045**

Instalar el altavoz con paramento.

Orden de montaje:

1 Chapa de cierre para larguero de puerta

2 Altavoz

3 Paramento de altavoz

4 Tornillo para chapa

**630 51 585**

1 Paramento de altavoz

2 Tornillo para chapa

**24 65 046****6. Instalar el control de balance:**

Desprender el paramento (1)

**24 65 047****Nota:**

Conectar el control de balance al mazo de cables Sound-System, y **no** al mazo de cables ya existente en el coche. Insertar el control de balance en la abertura.

Montaje de la radio:

Véase las instrucciones BMW para el montaje de la radio en la Serie 6 CS.

**Prueba funcional:**

El terminal del mazo de cables para opciones de antena eléctrica **debe** conectarse con el contacto de la radio previsto para antena automática. Esto es necesario para la activación eléctrica del amplificador Sound-System. Si se monta una antena eléctrica, debe utilizarse para la activación de ésta la conexión retraída que lleva el mazo de cables para equipos opcionales.

# Kit di montaggio Sound-System BMW

## BMW Serie 6 E24

Il montaggio è rappresentato sul modello guida sinistra. Nel modello guida destra diverse operazioni devono essere eseguite specularmente.

Il montaggio dell'antenna e quello della radio sono illustrati in istruzioni separate.

### Indice:

1. Montaggio cablaggio opzionale per Sound-System
2. Montaggio amplificatore
3. Montaggio altoparlanti posteriori
4. Montaggio calotte per toni alti parte anteriore
5. Montaggio altoparlanti zona inferiore
6. Montaggio miscelatore

### Attrezzi necessari:

cacciavite per intaglio a croce n° 2  
cacciavite per intaglio semplice 5,5 mm  
trapano a cricco da 1/2"  
trapano a cricco da 1/4"  
inserto per chiave a tubo 6 mm  
inserto per chiave a tubo 8 mm  
inserto per chiave a tubo 10 mm  
inserto per chiave a tubo 13 mm  
inserto per chiave a tubo 17 mm  
inserto per chiave a tubo 19 mm  
chiave ad anello 10/11 mm  
taglierina per moquette  
bulino  
strisce adesive

### F 24 65 011

Disposizione del Sound-System

- 1 Apparecchio radio/recorder
- 2 Calotte per toni alti
- 3 Altoparlanti posteriori
- 4 Amplificatore
- 5 Miscelatore
- 6 Altoparlanti zona inferiore
- 7 Spina per optional
- 8 Collegamento a massa

### F 24 65 002

Staccare il cavo negativo (marrone) dalla batteria.  
Staccare la parte inferiore del rivestimento cruscotto (5 viti).

### F 24 65 003

Sfilare la tubazione di depressione (1) e la spina (2) dal sensore di temperatura abitacolo (3), nonché la spina (4) dal gong del termometro temperatura esterna (5). Estrarre il rivestimento.

Montare l'antenna:

il montaggio dell'antenna rientrabile o dell'antenna automatica va effettuato secondo le relative istruzioni allegate.

### F 24 65 005

#### 1. Montaggio cablaggio opzionale per Sound-System

Sollevarre la leva di sicurezza (1) del comando cofano anteriore e sfilare di lato il gruppo (2).

### F 24 65 005

Sfilare i listelli in gomma delle porte (1) (paraspigoli).  
Estrarre la moquette a sinistra e a destra.  
Ritagliare per quanto necessario il foglio Acella.

### F 24 65 048

Aprire il cassetto ripostiglio.  
Estrarre i perni a sinistra e a destra.

### F 24 65 006

Smontaggio del rivestimento interno del cassetto ripostiglio:  
svitare le viti (1, 2).

### F 24 65 007

Sfilare le spine (1, 2) della luce cassetto ripostiglio.  
Estrarre il rivestimento interno.

### F 24 65 008

Supporto della lampada tascabile (1) nel cassetto ripostiglio:  
svitare la spina di collegamento (2).  
Sfilare le graffe (3, 4).

### 630 51 044

Svitare da sotto (4 viti) il cassetto ripostiglio, alla cerniera nella parte posteriore.

### 630 65 146

Togliere la mascherina della radio (1).

### F 24 65 010

Posare il cablaggio opzionale parallelamente al cablaggio principale da destra a sinistra: oltre le centraline di comando (L-Jetronic, ABS), attraverso la consolle centrale al di sopra del piantone sterzo, verso l'altoparlante inferiore sinistro.  
Introdurre nella consolle centrale la presa della radio.  
Centrare il cablaggio e fissarlo con fascette fermacavi.  
Collegare il cavo lilla/bianco/marrone con la spina legata indietro del cablaggio opzionale.

### F 24 65 011

#### Avvertenza:

nelle vetture a partire dal 9/85

Collegare la presa ad angolo del cablaggio presente nella vettura (cavo lilla/bianco/marrone) con la presa legata indietro del cablaggio opzionale.

### F 24 65 012

Infilare la spina opzionale nella parte superiore della scatola di presa inferiore destra.

### F 24 65 013

Introdurre le prese degli altoparlanti inferiori destro e sinistro nelle apposite aperture divenute libere con l'asportazione delle moquette laterali nella parte inferiore dell'abitacolo.

#### Avvertenza:

a partire dall'anno di costruzione 9/85 il cablaggio opzionale per le calotte dei toni alti è già montato nella vettura.

**F 24 65 014**

Svitare (4 viti) il listello di copertura del sottoporta lato passeggero.

**F 24 65 015**

Togliere la moquette dal sottoporta.  
Posare nel sottoporta il cablaggio opzionale.

**F 24 65 016**

Svitare ed estrarre le 2 viti del rivestimento montante centrale.

**Avvertenza per il montaggio:**

riutilizzare le rosette.

**F 24 65 017**

Sfilare il cappuccio di copertura dell'ancoraggio inferiore della cintura di sicurezza dietro il sedile del passeggero e svitare la vite (1).  
Sganciare la molla (2).

**630 72 037****Nelle vetture senza anello di sostegno:**

sfilare il cappuccio di copertura dalla parte superiore del rivestimento montante centrale.

Svitare le viti e togliere il rivestimento.

Estrarre la moquette a sinistra e a destra.

**630 72 44****Nelle vetture con anelli di sostegno:**

tirare in alto il cappuccio.

Svitare le viti e togliere il rivestimento.

**630 52 045**

Smontare i sedili posteriori:  
svitare le due viti dei sedili sinistro e destro.  
Tirare il sedile in direzione di marcia ed estrarlo.

**630 72 031****Avvertenza per il montaggio:**

agganciare la linguetta (2) nell'incavo (1).

**630 52 047**

Coperture sinistra e destra del fondo portaoggetti:  
svitare i dadi e le viti. Togliere le parti superiori.

**F 24 65 018**

Coperchio fondo portaoggetti:  
svitare le 2 viti ed estrarle.

**F 24 65 019**

Sollevarne un poco la cappelliera e sganciarla dalle graffe.

**Avvertenza per il montaggio:**

sostituire le graffe danneggiate.

**F 24 65 020**

Tirare il cablaggio opzionale inferiormente nel sottoporta. Posarlo attraverso il cassone dei sedili posteriori lungo il passaruota posteriore destro, verso l'alto fino alla cappelliera, e fissarlo con fascette fermacavi e nastri adesivi.

**F 24 65 021**

Tirare il cavo di massa (1) fino al punto di massa (2) sotto il sedile posteriore sinistro, e avvitarlo.

**F 24 65 022**

Posare i cavi dell'altoparlante sotto la cappelliera e fissarli con strisce adesive come indicato in figura.

Tirare i cavi altoparlante attraverso le fessure delle cerniere della cappelliera.

**F 24 65 023**

Tirare la presa dell'amplificatore nel bagagliaio, dopo aver sfondato la copertura di gommapiuma (1).

**F 24 65 024****2. Montaggio dell'amplificatore:**

togliere il rivestimento laterale destro del bagagliaio.

Svitare i supporti in lamiera della chiusura dello sportello serbatoio (1, 2),.

Svitare la chiusura dal ritegno (3, 4).

**F 24 65 025**

Montare la chiusura sul supporto contenuto nel kit di montaggio, servendosi delle viti (1, 2).

**F 24 65 026**

Con le viti (3, 4) montare su questo supporto (2) anche l'amplificatore (1).

Infilare nell'amplificatore la spina della presa relativa.

**F 24 65 027**

Riavvitare (1, 2) il gruppo completo al bocchettone del serbatoio.

Fissare la presa dell'amplificatore alla vettura mediante le clips per lamiera (3, 4).

Rimontare il rivestimento.

**F 24 65 028****3. Montaggio degli altoparlanti posteriori:**

infilare i dadi Parker (1, 2) sugli angolari di ritegno dell'altoparlante posteriore.

**F 24 65 029**

Avvitare (1, 2) l'altoparlante posteriore alla copertura del piano portaoggetti.

**F 24 65 030**

Riattaccare con le clips la cappelliera con i cavi degli altoparlanti introdotti.

Fissare alla cerniera con le due viti (1, 2) gli altoparlanti posteriori premontati.

Infilare i cavi dell'altoparlante (3).

Riavvitare la copertura anteriore.

Riavvitare i due sedili (vedi avvertenza per lo smontaggio).

Rimontare il rivestimento del montante centrale con l'appiglio.

Rimontare l'ancoraggio inferiore della cintura di sicurezza con la molla e la copertura.

Riavvitare il listello di copertura sopra la moquette del sottoporta.

**630 65 522****4. Montaggio delle calotte per toni alti:**

solo nella porta lato guida:

sfilare il bottone di regolazione dello specchio esterno.

**630 65 523**

Solo nella porta lato guida:

togliere l'interruttore specchio con l'attrezzo speciale BMW 61 1 300.

Sfilare la spina.

**F 24 65 031**

Solo nella porta lato passeggero:

togliere la copertura facendo cautamente leva con un cacciavite.

**630 65 505**

Per entrambe le porte:

svitare le viti.

**630 51 293**

Sganciare la maniglia dal poggiabraccio.

**630 51 298**

Tirare all'indietro la copertura della maniglia porta e toglierla.

**F 24 65 032**

Aprire il cassetto ripostiglio.  
Svitare ed estrarre le 4 viti.

**F 24 65 033**

Staccare la parte inferiore del pannello porta cominciando da dietro.

**Attenzione:**

la parte inferiore del pannello porta è agganciata anteriormente. Vedi prossima figura.

**Avvertenza per il montaggio:**

sostituire le graffe danneggiate.

**630 51 297**

Orientare verso il centro della vettura la parte inferiore del pannello porta e sganciarla.

**630 51 299**

Staccare la parte centrale del pannello porta.

**Avvertenza per il montaggio:**

sostituire le graffe danneggiate.

**F 24 65 034**

Parte superiore del pannello porta:  
togliere la vite anteriore (1).

**F 24 65 035**

Togliere la vite (2).  
Togliere verso l'alto la parte superiore del pannello porta.

**F 24 65 036**

Ritagliare la parte superiore del pannello porta nel punto presegnato secondo le misure indicate.

**F 24 65 037**

Adattare l'apertura al contorno della calotta per toni alti.

**F 24 65 038**

Infilare la calotta per toni alti (1) ed avvitare con la lamiera elastica (2) ed il dado (3).

**F 24 65 039**

Sfilare il foglio Acella dalla parte superiore della porta anteriore.

**Avvertenza per il montaggio:**

sostituire il foglio protettivo danneggiato.

**F 24 65 040**

Tirare in alto nella porta lato passeggero il cablaggio legato indietro ed introdurlo nell'apertura.

**F 24 65 041**

Collegare la spina alla calotta per toni alti.

Reincollare il foglio Acella.

Rimontare la parte superiore del pannello porta.

Riattaccare con le clips la parte centrale del pannello porta.

Riagganciare la parte inferiore del pannello porta, attaccarla con le clips ed avvitare.

Rimontare la copertura della maniglia apriporta.

Riagganciare la maniglia e avvitare.

Rimontare l'interruttore specchio ed il relativo bottone di regolazione, nonché la copertura.

**F 28 65 028****5. Montaggio altoparlanti zona inferiore:**

portare la moquette nella posizione giusta e praticare i fori con il bulino.

**F 24 65 042**

Fissare il contorno dell'altoparlante sopra i fori perforati e ritagliare.

Applicare la moquette.

**Avvertenza per il montaggio:**

incollare fissa la moquette con adesivo universale.

**F 24 65 043**

Collegare la spina con il cavo opzionale per la calotta dei toni alti.

**F24 65 044**

Collegare le spine (1, 2) all'altoparlante.

**F 24 65 045**

Montare l'altoparlante e la mascherina.

Sequenza di montaggio:

1 lamiera di chiusura del montante porta

2 altoparlante

3 mascherina dell'altoparlante

4 vite Parker

**630 51 585**

1 Mascherina dell'altoparlante

2 Vite Parker

**F 24 65 046****6. Montaggio del miscelatore:**

togliere la mascherina (1).

**F 24 65 047****Avvertenza:**

collegare il miscelatore al cablaggio per Sound-System e **non** a quello già presente nella vettura!

Infilare il miscelatore nell'apertura.

Montaggio della radio:

vedi istruzioni di montaggio per radio BMW nella Serie 6 CS.

**Avvertenza per la prova di funzionamento:**

la presa del cablaggio opzionale per l'antenna elettrica **deve** venir collegato all'attacco per antenna elettrica sulla radio. Ciò è necessario per il pilotaggio elettrico dell'amplificatore del Sound-System. Montando un'antenna elettrica, l'attacco legato indietro nel cablaggio opzionale viene utilizzato per il pilotaggio dell'antenna.

# Monteringsatts: BMW Sound-system

## BMW 6-serien E 24

---

Monteringen visas på en vänsterstyrd modell. Hos högerstyrd bilar måste vissa arbeten utföras spegelvänt.

Montering av antenn och radio har beskrivits i särskilda monteringsanvisningar.

### Innehållsförteckning:

1. Montering av extrautrustnings-kabelstam Sound-system
2. Montering av förstärkare
3. Montering av bakutrymmeshögtalare
4. Montering av klot-diskant högtalare, fram
5. Montering av fotutrymmeshögtalare
6. Montering av balanskontroll

### Erforderliga verktyg:

Kryssmejsel storlek 2  
Skruvmejsel 5,5 mm  
Spärrskaft 1/2"  
Spärrskaft 1/4"  
Hylsa 6 mm  
Hylsa 8 mm  
Hylsa 10 mm  
Hylsa 13 mm  
Hylsa 17 mm  
Hylsa 19 mm  
Ringnyckel 10/11 mm  
Mattniv  
Planstål  
Tejp

#### F 24 65 001

Sound-system

- 1 Radio-kassettdapparat
- 2 Klot-diskant högtalare
- 3 Bakutrymmeshögtalare
- 4 Förstärkare
- 5 Balanskontroll
- 6 Fotutrymmeshögtalare
- 7 Anslutning för extrautrustning
- 8 Jordförbindelse

#### F 24 65 002

Lossa minuskabeln (brun kabel) från batteriet.  
Demontera instrumentpanel-klädselunderdelen (5 skruvar).

#### F 24 65 003

Dra av undertrycksledningen (1) och anslutningen (2) från temperaturgivaren-innerutrymme (3) samt anslutningen (4) från gonggongen för yttertemperaturindikering (5). Ta ut klädseln.

Montering av antennen:

Montera den inskjutbara antennen resp automatantennen enligt den till antennen bifogade monteringsanvisningen.

#### F 24 65 004

##### 1. Montering av extrautrustningskabelstam:

Lossa säkringen (1) på motorhuvsmanövringen och dra bort enheten (2) åt sidan.

#### F 24 65 005

Dra av gummilisterna (1) (kantskydd).  
Ta ut mattan till vänster och höger.  
Skär ut Acella-folien så mycket som behövs.

#### F 24 65 048

Öppna handskfacket.  
Dra ut bulten till vänster och höger.

#### F 24 65 006

Demontering av handskfackets invändiga klädsel:  
Lossa skruvarna (1 och 2).

#### F 24 65 007

Dra av anslutningarna (1 och 2) från handskfacksbelysningen.  
Ta ut den invändiga klädseln.

#### F 24 65 008

Ficklampshållare (1) i handskfacket:  
Lossa stickanslutningen (2).  
Dra av klammerna (3 och 4).

#### 630 51 044

Skruva av handskfacket bak på gångjärnet underifrån (4 skruvar).

#### 630 65 146

Ta ut radiopanelen (1).

#### F24 65 010

Dra extrautrustnings-kabelstammen parallellt med huvudkabelstammen från höger åt vänster över styrenheterna (L-Jetronic, ABS) genom mittkonsolen ovanför ratt-röret till högtalaren i vänstra fotutrymmet.  
Dra in radiouttaget i mittkonsolen.  
Centrera kabelstammen och fäst den med kabelband.  
Förbind den lila/vit/bruna kabeln med den tillbakabundna anslutningen på extrautrustnings-kabelstammen.

#### F24 65 011

##### OBS:

Bilar fr o m 9/85

Förbind vinkelanslutningen på den befintliga kabelstammen (lila/vit/brun kabel) med den tillbakabundna anslutningen på extrautrustnings-kabelstammen.

#### F 24 65 012

Sätt fast extrautrustnings-anslutningen nedtill till vänster på stickkontakthusöverdelen.

#### F 24 65 013

Ta bort mattorna på sidan och dra in uttagen för högra och vänstra fotutrymmeshögtalaren genom högtalaröppningarna.

##### OBS:

Fr o m tillverkningsår 9/85 är extrautrustningskabelstammen för diskant högtalarna redan monterad.

#### F 24 65 014

Skruva av täcklisten för tröskelbreddaren på passagerarsidan (5 st).

#### F 24 65 015

Ta bort mattan från tröskelbreddaren.  
Dra extrautrustnings-kabelstammen i tröskelbreddaren.

**F 24 65 016**

Skruva ut 2 skruvar från B-stolpsklädseln.

**OBS vid montering:**

Montera täckbrickorna.

**F 24 65 017**

Dra av täckkåpan från undere bältesinfästningen bakom passagerarstolen och lossa skruven (1).

Haka loss fjädern (2).

**630 72 037****Bilar utan fästslinga:**

Dra av täckkåpan upp till på B-stolpsklädseln.

Lossa skruvarna och ta bort klädseln.

Ta ut mattan till vänster och höger.

**630 72 44****Bilar med fästslinga:**

Dra kåpan uppåt.

Lossa skruvarna och ta bort klädseln.

**630 52 045**

Demontera bakstolarna:

Lossa båda skruvar från vänstra och högra stolen.

Dra stolen i körriktningen och ta ut den.

**630 72 031****OBS vid montering:**

**Haka fast bygel (2) i urtaget (1).**

**630 52 047**

Avtäckning för vänster och höger förvaringshylla:

Lossa muttrar och skruvar.

Ta bort överdelarna.

**F 24 65 018**

Lock för förvaringshylla:

Lossa 2 skruvar och ta bort det.

**F 24 65 019**

Lyft upp hatthyllan något och haka loss den ur klammerna.

**OBS vid montering:**

Byt skadade klammer.

**24 65 020**

Dra extrautrustnings-kabelstammen ned till i tröskelbreddaren genom baksitslådan längs högra hjulhuskanten upp till hatthyllan och fixera den med kabelband och tejprensor.

**F 24 65 021**

Dra jordkabeln (1) till jordpunkten (2) under bakstolen och förskruva den.

**F24 65 022**

Dra högtalarkablarna under hatthyllan och fixera dem med tejprensor enligt bilden. Dra högtalarkablarna genom hatthyllans gångjärnsslitsar.

**F 24 65 023**

Stöt igenom skumgummiavtäckningen (1) och dra in förstärkarutttaget i bagagerummet.

**F 24 65 024****2. Montering av förstärkare:**

Ta bort högra sidoklädseln i bagagerummet.

Skruva (1 och 2) av plåthållaren för tanklockslåset.

Skruva (3 och 4) av låset från hållaren.

**F 24 65 025**

Montera låset med skruvar (1 och 2) på hållaren från monteringsattsan.

**F 24 65 026**

Montera också förstärkaren (1) på denna hållare (2) med skruvar (3 och 4).

Sätt fast förstärkarutttagets anslutning på förstärkaren.

**F 24 65 027**

Skruva (1 och 2) åter fast hela enheten på tankstutsen.

Fixera förstärkarutttaget på bilen med plåtklammer (3 och 4).

Montera klädseln igen.

**F 24 65 028****3. Montering av bakutrymmeshögtalare:**

Skjut plåtmutterna (1 och 2) på bakutrymmeshögtalarens fästvinklar.

**F 24 65 029**

Förskruva bakutrymmeshögtalaren med förvaringshyllans avtäckning (1 och 2).

**F 24 65 030**

Sätt åter fast hatthyllan med de installerade högtalarkablarna.

Fäst den förmonterade bakutrymmeshögtalaren med 2 skruvar (1 och 2) på gångjärnet.

Sätt fast högtalarkabeln (3).

Förskruva främre avtäckningen igen.

Förskruva båda stolarna igen (se anvisning vid demontering).

Montera B-stolpsklädseln med handtag igen.

Montera åter undre bältinfästningen med fjäder och avtäckning.

Förskruva åter täcklisten över mattan på tröskelbreddaren.

**630 65 522****4. Montering av klot-diskant högtalare**

Endast förardörr:

Dra av inställningsknappen från ytterspeglarna.

**630 65 523**

Endast förardörr:

Ta ut spegelkontakten med BMW-special-verktyg 61 1 300.

Dra av anslutningen.

**F 24 65 031**

Endast passagerardörr:

Lossa avtäckningen försiktigt med skruvmejsel.

**630 65 505**

Båda dörrar:

Lossa skruvarna.

**630 51 293**

Haka loss handtaget från armstödet.

**630 51 298**

Dra avtäckningen för dörröppnaren bakåt och ta bort den.

**F 24 65 032**

Öppna förvaringsfacket.

Skruva ut 4 skruvar.

**F 24 65 033**

Ta bort dörrklädselunderdelen — börja bakifrån.

**OBS:**

Dörrklädselunderdelen är hakad fast fram till. Se nästa bild.

**OBS vid montering:**

Byt skadade klammer.

**630 51 297**

Sväng dörrklädselunderdelen mot bilmitten och ta bort den.

**630 51 299**

Ta bort dörrklädselmittdelen.

**OBS vid montering:**

Byt skadade klammer.

**F 24 65 034**

Dörrklädselöverdel:

Ta bort skruvarna (1) framtill.

**F 24 65 035**

Ta bort skruvarna (2).

Ta bort dörrklädselöverdelen uppåt.

**F 24 65 036**

Skär ut dörrklädselöverdelen på det markerade stället efter de ritade måtten.

**F 24 65 037**

Anpassa urtaget till diskanthögtalarens kontur.

**F 24 65 038**

Sätt in diskanthögtalaren (1) och förskruva den med fjäderbleck (2) och mutter (3).

**F 24 65 039**

Dra av Acella-folien framtill upptill på dörren.

**OBS vid montering:**

Byt folien om den är skadad.

**F 24 65 040**

Dra upp den tillbakabundna kabelstammen i passagerardörren och för in den i urtaget.

**F 24 65 041**

Sätt fast anslutningen på diskanthögtalaren.

Klistra fast Acella-folien igen.

Montera dörrklädselöverdelen igen.

Sätt åter fast dörrklädselmittdelen.

Haka åter fast dörrklädselunderdelen framtill, fäst den med klammer och förskruva den.

Montera avtäckningen för dörröppnaren igen.

Sätt åter fast dörrhandtaget och förskruva det.

Montera spegelkontakten och inställningsknappen resp avtäckningen för ytterspegeln igen.

**F 28 65 028****5. Montering av fotutrymmeshögtalare**

För mattan i korrekt läge och stick igenom hål med planstål.

**F 24 65 042**

Fixera högtalarkonturen över hålen och skär ut dem.

Lägg in mattan.

**OBS vid montering:**

Klistra fast mattan med universalklister.

**F 24 65 043**

Gör en stickanslutning med extrautrustningskabeln för diskanthögtalaren.

**F 24 65 044**

Gör stickanslutningar (1 och 2) på högtalaren.

**F 24 65 045**

Montera högtalaren med panelen.

Monteringsföljd:

1 Täckplåt för dörrstolpen

2 Högtalare

3 Högtalarpanel

4 Plåtskruv

**630 51 585**

1 Högtalarpanel

2 Plåtskruv

**F 24 65 046****6. Montering av balanskontroll:**

Ta ut panelen (1).

**F 24 65 047****OBS:**

Anslut balanskontrollen på Sound-system-kabelstammen och **inte** på den redan i bilen befintliga kabelstammen!

Stick in balanskontrollen i öppningen.

Montering av radion:

Se BMW radio-monteringsanvisning för 6 CS-serien.

**Funktionskontroll:**

Uttaget på extrautrustnings-kabelstammen för el-antennen **måste** förbindas med radioanslutningen för el-antennen. Detta behövs för den elektriska styrningen av Sound-system-förstärkaren.

Vid montering av en el-antenn, används den på extrautrustnings-kabelstammen tillbakabundna anslutningen för styrning av antennen.

# Inbouwset BMW Sound-System BMW 6-serie (E24)

---

De beschrijving en afbeeldingen gelden voor een auto met links stuur. Bij auto's met rechts stuur moeten de diverse werkzaamheden in spiegelbeeld worden uitgevoerd.

Het monteren van de radio en de antenne is in een afzonderlijke handleiding beschreven.

## Inhoud:

1. Draadbundel van Sound System inbouwen.
2. Versterker inbouwen
3. Luidsprekers, achter, inbouwen
4. Tweeters, voor, inbouwen
5. Luidsprekers in beenruimte inbouwen
6. Balansregelaar inbouwen

## Benodigd gereedschap:

Kruiskopschroevendraaier nr. 2  
Schroevendraaier 5,5 mm  
½ inch ratel  
¼ inch ratel  
Dopsleutel 6 mm  
Dopsleutel 8 mm  
Dopsleutel 10 mm  
Dopsleutel 13 mm  
Dopsleutel 17 mm  
Dopsleutel 19 mm  
Ringsleutel 10/11 mm  
Stanley-mes  
Graveerpen  
Plakband

### F 24 65 001

Montageplaats van de componenten

- 1 Radio/cassetterecorder
- 2 Tweeters
- 3 Luidsprekers, achter
- 4 Versterker
- 5 Balansregelaar
- 6 Luidsprekers in beenruimte
- 7 SU-stekker
- 8 Massa-aansluiting

### F 24 65 002

Maak de massakabel van de accu (bruine kabel) los. Verwijder de bekleding onder het dashboard (5 schroeven).

### F 24 65 003

Trek de vacuümslang (1) en de stekker (2) los van de temperatuursensor van het interieur (3). Trek de stekker (4) van de gong voor lage buitentemperaturen (5) los. Verwijder de bekleding.

Antenne inbouwen:

De antenne moet overeenkomstig de bijgevoegde handleiding worden gemonteerd.

### F 24 65 004

**1. Draadbundel van Sound System inbouwen:**  
Verwijder de borgclip (1) en trek de eenheid (2) zijdelings weg.

### F 24 65 005

Trek het portierrubber (1) (stootrand) los. Verwijder het tapijt aan de linker- en rechterzijde. Snijd het Acella-folie voor zover nodig uit.

### F 24 65 048

Open het dashboardkastje.  
Verwijder de scharnierpen, links en rechts.

### F 24 65 006

Binnenzijde van dashboardkastje verwijderen:  
Draai de schroeven (1, 2) los.

### F 24 65 007

Trek de stekkers (1, 2) van de verlichting van het dashboardkastje los.  
Verwijder de binnenzijde van het kastje.

Contrastekker van zaklantaarn (1) in dashboardkastje:  
Trek de stekkerverbinding (2) los.  
Trek de klemmen (3, 4) los.

### 630 51 044

Maak het dashboardkastje aan de achterzijde bij het scharnier los (vanaf de onderzijde) (4x).

### 630 65 146

Verwijder het paneel voor de radio (1).

### F 24 65 010

Leg de draadbundel van het Sound System van rechts naar links langs de hoofddraadbundel: bovenlangs de regeleenheden (L-Jetronic, ABS), door de middenconsole, bovenlangs de stuurkolom naar de linker luidspreker in de beenruimte.

Trek de aftakking voor de radio in de middenconsole. Breng de draadbundel goed aan en zet hem met draadband vast. Sluit de lila/wit/bruine draad aan op de teruggebonden stekker van de draadbundel van het Sound System.

### F 24 65 011

#### Opmerking:

Auto's vanaf 9/85

Sluit de haakse stekker van de draadbundel (lila/wit/bruine draad) aan op de teruggebonden stekker van de draadbundel van het Sound System.

### F 24 65 012

Sluit de SU-stekker aan in het bovenste gedeelte het van reeds aanwezige stekkerhuis (op de aangegeven plaats).

### F 24 65 013

Trek de aftakkingen voor de luidsprekers, links en rechts, in de beenruimte door de vrijgekomen openingen in de bekleding.

#### Opmerking:

Vanaf bouwjaar 9/85 is de draadbundel voor de tweeters reeds gemonteerd.

### F 24 65 014

Verwijder de afdeklijst op de dorpel aan de rechterzijde (5x).

**F 24 65 015**

Maak het tapijt bij de dorpel los.  
Leg de draadbundel van het Sound System langs de dorpel.

**F 24 65 016**

Verwijder de twee schroeven van de bekleding van de middenstijl.

**Montagerichtlijn:**

Vergeet niet de rozetten te monteren.

**F 24 65 017**

Verwijder de kap van het onderste verankeringspunt van de veiligheidsgordel van de rechter voorstoel en draai de bout (1) los.

Haak de veer (2) los.

**630 72 037****Bij auto's zonder handgreep:**

Trek de afdekkap aan de bovenzijde van de middenstijl los.

Draai de schroeven los en verwijder de bekleding.

Verwijder het tapijt, links en rechts.

**630 72 44****Bij auto's met handgreep:**

Schuif de kap omhoog.

Draai de schroeven los en verwijder de bekleding.

**630 52 045**

Achterstoelen verwijderen:

Draai de beide bouten van de linker en rechter stoel los.

Trek de stoelen naar voren en verwijder ze.

**630 72 031****Montagerichtlijn:**

Haak de lip (2) in de uitsparing (1).

**630 52 047**

Afdekking van bergvak, links en rechts:

Draai de moeren en de bouten los.

**F 24 65 018**

Bodem van bergvak:

Draai de twee schroeven los en verwijder de bodem.

**F 24 65 019**

Trek de hoedeplank iets omhoog en maak hem los uit de klemmen.

**24 65 020**

Leg de draadbundel van het Sound System onder langs de dorpel. Leg de draadbundel door de beplating voor de achterstoelen langs de rechter wielkuip omhoog naar de hoedeplank. Zet de draadbundel met draadband vast.

**F 24 65 021**

Zet de massadraad (1) vast op het massapunt (2) onder de linker achterstoel.

**F 24 65 022**

Breng de luidsprekerdraden onder de hoedeplank aan en zet de draden met plakband vast (zie afbeelding). Trek de draden door de sleuven van de scharnieren door.

**F 24 65 023**

Druk de schuimrubber afdekking (1) door. Trek de aftakking voor de versterker door in de kofferruimte.

**F 24 65 024****2. Versterker monteren:**

Verwijder de bekleding, rechts in de kofferruimte.

Verwijder de steun voor de vergrendeling van de klep voor de tankdop (1, 2).

Maak de vergrendeling los van de steun (3, 4).

**F 24 65 025**

Zet de vergrendeling uit de inbouwset met de schroeven (1, 2) op de steun vast.

**F 24 65 026**

Monteer de versterker (1) met de schroeven (3, 4) eveneens op deze steun (2).

Sluit de stekker van de aftakking aan op de versterker.

**F 24 65 027**

Zet het geheel weer vast op de benzinevluis (1, 2).

Zet de bedrading naar de versterker met klemmen (3, 4) vast op de wagen.

Breng de bekleding weer aan.

**F 24 65 028****3. Luidsprekers, achter, inbouwen:**

Schuif de plaatmoeren (1, 2) op de steun van de luidsprekers.

**F 24 65 029**

Monteer de luidsprekers met de roosters (1, 2).

**F 24 65 030**

Monteer de hoedeplank met de luidsprekerdraden.

Zet de voorgemonteerde luidspreker met twee schroeven (1, 2) vast op het scharnier.

Sluit de luidsprekerdraden (3) aan.

Zet de voorste afdekking weer vast.

Monteer de beide stoelen (zie de opmerking bij het uitbouwen).

Monteer de bekleding van de middenstijl met de handgreep.

Zet het onderste verankeringspunt van de veiligheidsgordel vast en monteer de veer.

Monteer de afdeklijst van de dorpel.

**630 65 522****4. Tweeters inbouwen:**

Alleen linker portier:

Verwijder de schakelaar voor de spiegelverstelling.

**630 65 523**

Alleen linker portier:

Verwijder de spiegelschakelaar met BMW speciaal gereedschap 61 1 300.

Trek de stekker los.

**F 24 65 031**

Alleen rechter portier:

Maak de afdekking voorzichtig met een schroevendraaier los.

**630 65 505**

Beide portieren:

Draai de schroeven los.

**630 51 293**

Haak de handgreep uit de arMLEuning.

**630 51 298**

Trek de omlijsting naar achteren toe los.

**F 24 65 032**

Open het bergvak.

Verwijder de vier schroeven.

**F 24 65 033**

Maak het onderste gedeelte van de portierbekleding los (begin bij de achterzijde).

**Attentie:**

Dit bekledingspaneel is aan de voorzijde vastgehaakt.

Zie de volgende afbeelding.

**Montagerichtlijn:**

Vervang beschadigde klemmen.

**630 51 297**

Draai het paneel naar het midden van de auto en verwijder het.

**630 51 299**

Verwijder het middelste gedeelte van de portierbekleding.

**Montagerichtlijn:**

Vervang beschadigde klemmen.

**F 24 65 034**

Bovenste gedeelte van portierbekleding:  
Verwijder de schroef (1) aan de voorzijde.

**F 24 65 035**

Verwijder de schroef (2).  
Neem de bekleding naar boven toe weg.

**F 24 65 036**

Snijd het bovenste gedeelte van de portierbekleding overeenkomstig de weergegeven afmetingen uit.

**F 24 65 037**

Pas de uitsparing aan de omtrek van de tweeter aan.

**F 24 65 038**

Breng de tweeter (1) aan en zet hem vast met de veer (2) en de moer (3).

**F 24 65 039**

Trek het Accella-folie aan de bovenzijde, voor, los.

**Montagerichtlijn:**

Vervang beschadigd folie.

**F 24 65 040**

Trek de teruggebonden draad omhoog door het portier en steek hem door de uitsparing.

**F 24 65 041**

Sluit de stekker op de tweeter aan.

Plak het Accella-folie weer vast.

Monteer het bovenste gedeelte van de portierbekleding.  
Monteer het middelste gedeelte van de portierbekleding.  
Haak het onderste gedeelte van de portierbekleding aan de voorzijde vast, druk het in de klemmen en breng de schroeven aan.

Monteer de omlijsting van de handgreep.

Breng de portierhandgreep aan en zet hem vast.

Monteer de spiegelschakelaars resp. de afdekking.

**F 24 65 028****5. Luidsprekers in beenruimte inbouwen:**

Breng het tapijt op zijn plaats en steek de gaten met een graveerpen door.

**F 24 65 042**

Leg de grondplaat van de luidspreker op de doorgestoken gaten en snijd de bekleding uit.  
Breng de bekleding aan.

**Montagerichtlijn:**

Lijm de bekleding met universele lijm vast.

**F 24 65 043**

Sluit de stekkers aan op de bedrading van de tweeters.

**F 24 65 044**

Sluit de stekkers (1, 2) aan op de luidsprekers.

**F 24 65 045**

Monteer de luidspreker met het rooster.

Montagevolgorde:

1 Beplating

2 Luidspreker

3 Luidsprekerrooster

4 Plaatschroef

**630 51 585**

1 Luidsprekerrooster

2 Plaatschroef

**F 24 65 046****6. Balansregelaar inbouwen:**

Verwijder het paneeltje (1).

**F 24 65 047****Opmerking:**

De balansregelaar moet op de draadbundel van het Sound System worden aangesloten en niet op de reeds aanwezige draadbundel in de wagen!

Druk de balansregelaar in de opening.

Radio inbouwen:

Zie de radio-montagehandleiding voor de BMW 6 CS-serie.

**Opmerkingen m.b.t. de werking:**

De aftakking van de draadbundel van het Sound System voor de elektrische antenne moet op de antenne-aansluiting van de radio worden aangesloten. Dit is nodig voor de aansturing van de versterker van het Sound System.

Bij het inbouwen van een elektrische antenne wordt de teruggebonden aansluiting op de draadbundel van het Sound System gebruikt voor de aansturing van de antenne.